

MIDLAND G8

RICETRASMETTITORE BIBANDA

Grazie per aver scelto i prodotti Midland! L'apparato Midland G8 è un ricetrasmittitore che può essere utilizzato senza licenza, in quasi tutta Europa. Per ulteriori informazioni, consultate la tabella "Restrizioni all'uso".

Come previsto da dl 259 del 01/08/2003 e da nota 101C del PNF, gli apparati PMR446 sono soggetti ad una dichiarazione d'utilizzo e ad un contributo annuo. Per ottenere la modulistica e le modalità di ottenimento dell'autorizzazione generale contattate l'Ispektorato Territoriale nel vostro capoluogo di regione o visitate il sito web del Ministero delle Comunicazioni (www.urpcomunicazioni.it oppure www.urpcomunicazioni.it/ispettorati).

L'utilizzo dell'apparato è consentito solamente dopo aver inviato la pratica all'Ispektorato Territoriale. Raccomandiamo di conservare una copia di tale pratica.

L'apparato **Midland G8** grazie all'utilizzo delle tecnologie più avanzate nel campo della radiocomunicazione ed alla sua robusta struttura meccanica è decisamente la soluzione più affidabile ed ideale per la gestione professionale di team di lavoro, per la comunicazione con più persone all'interno di cantieri, di edifici, nelle manifestazioni sportive, spettacoli, fiere ed alberghi o semplicemente è la soluzione ideale per il tempo libero (escursioni in montagna, in moto, in bicicletta, ecc).

Midland G8 è disponibile in due modelli:

- › versione BiBanda (PMR446/LPD)
- › versione E solo banda PMR446

Questo manuale comprende entrambe le versioni, segnalando quali sono le funzionalità specifiche per ciascuna versione.

Dotazione

- › N° 1 Apparato **Midland G8**
- › N° 1 Caricatore da tavolo singolo
- › N° 1 Adattatore da muro
- › N° 1 Pacco Batterie
- › N° 1 Clip da cintura

Copertura/portata

Le prestazioni dei ricetrasmittitori dipendono dalle condizioni ambientali ed atmosferiche. Fattori ambientali quali alture, edifici, alberi, fogliame possono diminuire la copertura.

Le prestazioni ottimali si ottengono in campo aperto mentre la portata si potrà ridurre, per esempio all'interno di un'automobile o di un edificio. Tipicamente la copertura in città, in presenza di edifici è di **1 o 2 Km**. In campo aperto, ma con presenza di alberi, case, fogliame, la copertura è di **4-6 Km**. In campo aperto, a vista e senza nessun tipo d'interferenza, come per esempio in montagna, la copertura può essere anche **superiore ai 12 Km**.

Batterie e vano batteria

E' possibile utilizzare il pacco batteria ricaricabile fornito con l'apparato, oppure 4 batterie AAA alcaline o ricaricabili. Per aprire il vano batteria, spingere la linguetta verso il basso, e rimuovere il coperchio sollevandolo. Dopo aver inserito il pacco batteria o le batterie richiudere il vano batteria e riportate la linguetta nella posizione di chiusura.

Attenzione, nel caso si utilizzi il pacco batteria ricaricabile è opportuno porre le radio in ricarica prima dell'utilizzo.

Avvertenze

- › **BATTERIE** - Osservate tutte le precauzioni sull'utilizzo delle batterie descritte nel cap "Ricarica delle batterie".
- › **NON APRITE LA RADIO PER NESSUN MOTIVO**, la meccanica ed elettronica di precisione di cui è composto l'apparato richiede esperienza e strumentazione; per lo stesso motivo non va assolutamente riallineata la radio, che è già stata tarata in fabbrica per le massime prestazioni. L'apertura del ricetrasmittitore da parte di personale non autorizzato farà decadere automaticamente la garanzia.
- › **Non utilizzate alcool, solventi o abrasivi per pulire l'apparecchio.** Utilizzate solo un panno morbido e pulito leggermente inumidito con acqua. Nei casi più tenaci utilizzate un blando detergente.

CARATTERISTICHE

- › **Nuova funzionalità “Chiamata d'emergenza”**
- › **Midland G8** introduce una nuova funzione “innovativa ed importante”: il canale **dedicato alle emergenze**. Normalmente la comunicazione via radio avviene tra due o più utenti che sono in quel momento sintonizzati sullo stesso canale, per cui non è possibile comunicare con persone che sono su canali differenti o trasmettere su più canali contemporaneamente.

Grazie alla **nuova funzione “Emergenza”** è possibile invece controllare costantemente il canale dedicato alle emergenze; in questo modo coloro che sono in possesso di un **Midland G8** potranno comunicare normalmente sul canale impostato ed allo stesso tempo ricevere o trasmettere eventuali comunicazioni d'EMERGENZA sul canale dedicato per questo scopo.

È sufficiente tenere premuto il tasto **EMG** per 3 secondi ed un segnale di emergenza verrà inviato a tutte le radio in portata, che verranno sintonizzate automaticamente sul canale **“EC” (Emergency Channel)** anche se si trovano su un altro canale.

- › **Nuova funzionalità “controllo portata”**: con la semplice pressione di un tasto potete verificare se ci sono radio in portata.
- › **Nuova funzionalità “Vox TalkBack”**: Se la radio dovesse trasmettere costantemente in VOX, la trasmissione viene automaticamente interrotta dopo 20" per dare la possibilità di parlare anche ad altri utenti sintonizzati su quel canale.

- › Potenza: 500mW (PMR446); 10mW (LPD)
- › Temperatura operativa: da -20° a +55° C
- › 38 toni CTCSS/104 codici DCS
- › Water proof: IPX5
- › Chiamata d'emergenza
- › Controllo Portata
- › VOX regolabile su 3 livelli, con “TalkBack”
- › INTERCOM moto
- › VibraCALL
- › Blocco tastiera
- › Auto power save: risparmio automatico batterie
- › Indicatore di batteria scarica
- › Dual Watch
- › CALL con 5 melodie
- › SCAN
- › Monitor
- › Out of Range
- › Roger beep: tono di fine chiamata
- › Alta/Bassa potenza
- › Display LCD retroilluminato
- › Alimentazione tramite pacco batteria NiMH 800mAh da 4,8V o con 4 batterie AAA
- › Presa accessori 2 Pin
- › Peso: 112gr (senza batterie)
- › Dimensioni: 59x98x32mm
- › Autonomia (in banda PMR446): oltre 12 ore con pacco batteria da 800mAh

Versioni:

- › **G8 Dual band (PMR446/LPD)**
24 canali PMR446 (8+16 pre-registrati)/69 canali LPD
- › **G8E (solo PMR446)**
24 canali PMR446 (8+16 pre-registrati)

DESCRIZIONE DELLE PARTI

Display

Il vostro ricetrasmittitore utilizza un display LCD (a cristalli liquidi) per informarvi costantemente del suo stato operativo. I simboli ed i parametri che possono apparire di volta in volta sono i seguenti:

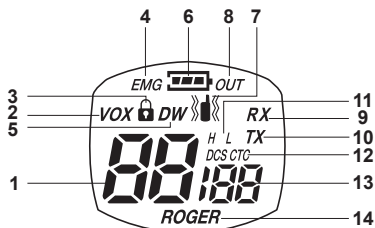

- | | |
|---------------------------|--|
| 1. CANALE | Queste due grandi cifre indicano il numero del canale selezionato |
| 2. VOX | Indica l'attivazione della funzione VOX; |
| 3. 🔒 | Il simbolo del lucchetto indica il blocco della tastiera attivo. |
| 4. EMG | Compare quando la funzione Emergenza è attiva. |
| 5. DW | Compare quando la funzione Dual Watch è attiva. |
| 6. 🔋 | Il simbolo della batteria indica lo stato di carica del pacco batteria o delle batterie AAA. |
| 7. 📢 | Indica la funzione Vibra CALL attiva. |
| 8. OUT | Indica il superamento della distanza massima di ricezione Out of Range. |
| 9. RX | Appare sul display, quando il ricetrasmittitore è in ricezione. |
| 10. TX | Compare durante la trasmissione (pulsante PTT premuto); |
| 11. H(High)/L(Low) | Indica la selezione della bassa o dell'alta potenza di trasmissione. |
| 12. CTCSS/DCS | Queste due icone indicano il tipo di tono sub audio selezionato. |
| 13. Toni CTCSS/DCS | Queste tre piccole cifre indicano il codice dei toni CTCSS/DCS selezionati (1-38 / 1-104) |
| 14. ROGER | Compare, quando la funzione Roger Beep è attiva. |

Descrizione dell'apparato radio

Fate riferimento all'immagine nella pagina seguente per identificare tutte le principali parti dell'apparato:

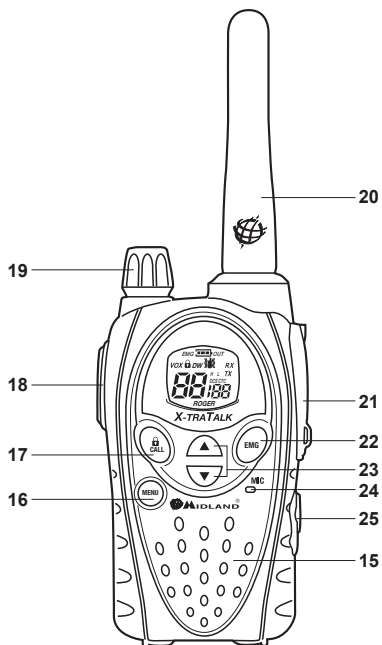

- 15. **Altoparlante integrato** In questo punto si trova l'altoparlante per la ricezione audio.
- 16. **Pulsante MENU** La pressione di questo pulsante permette di entrare nel **MENU** di configurazione della radio.
- 17. **Pulsante CALL** Serve ad inviare un segnale di chiamata sul canale in uso, oppure tenendolo premuto per circa 5 secondi per attivare il blocco della tastiera.
- 18. **Pulsante PTT** (premere per parlare) La pressione di questo pulsante, porta l'apparecchio in trasmissione.
- 19. **Manopola VOLUME** Accende /spegne l'apparecchio e regola il **VOLUME** audio di ricezione.
- 20. **ANTENNA** Serve a ricevere e trasmettere i segnali radio.
- 21. **Presse Accessori** (sotto la protezione) Consente il collegamento a dispositivi esterni quali: cuffie, microfoni, caricatori, ecc (2 pin).
- 22. **Pulsante EMG** Consente l'immediata attivazione delle funzioni d'EMERGENZA e Controllo Portata.
- 23. **Pulsanti ▲ ▼** Servono per scorrere le varie impostazioni all'interno del **MENU**
- 24. **Microfono integrato** In questo punto si trova il microfono per la trasmissione
- 25. **Presse Intercom** Consente il collegamento di accessori cuffia/microfono per la comunicazione intercom

Accensione/spengimento

Per accendere il ricetrasmittitore, ruotare la manopola **VOLUME** in senso orario sino a sentire uno scatto meccanico.

Per spegnere il ricetrasmittitore, ruotare la manopola in senso antiorario.

Selezione della Banda PMR466 o LDP (solo per la versione BiBanda)

Midland G8 versione BiBanda è un apparato inizialmente configurato sulla banda PMR446.

Per passare alla banda LPD, è sufficiente tenere premuto a lungo il tasto **MENU** finchè il display mostra il canale 1. Per tornare alla banda PMR446 tenete premuto il tasto **MENU** finchè il display mostra "P1".

! Questa procedura disabilita la funzione "EMG" (Emergenza) quindi se cambiate banda ricordatevi di riattivare dal MENU la funzione Emergenza (vedi capitolo "Funzione chiamata Emergenza").

Selezione di un canale

Premere il tasto **MENU**, sul Display inizierà a lampeggiare il n° del canale. Selezionare il canale desiderato utilizzando i tasti **▲▼**. Premere **PTT** per confermare, oppure attendere 5 secondi.

In base al modello si può scegliere tra i seguenti canali:

› **versione BiBanda:** PMR446 da P1 a P8 e da 9p a 24p (pre-registrati) / LPD da 1 a 69.

› **versione E solo PMR446:** da P1 a P8 e da 9p a 24p (pre-registrati)

! Il canale P8 è stato dedicato di Default alla funzione "Emergenza" quindi consigliamo di non utilizzarlo per non interferire con questa funzionalità.

Visualizzare il canale/tono dei canali pre-registrati

Per visualizzare momentaneamente il canale PMR446 e il subtono utilizzato nei canali pre-registrati, è sufficiente posizionarsi sul canale voluto (da 9p a 24p) e tenere premuta la freccia giù per 3 sec.

Trasmissione e ricezione

Per trasmettere tenere premuto il pulsante **PTT**. Attendere una frazione di secondo e parlare con tono normale a circa 5 cm di distanza in direzione del microfono del ricetrasmittitore; il display visualizzerà **TX**

Rilasciare il tasto **PTT** al termine della conversazione.

Quando l'apparecchio è in ricezione (pulsante **PTT** rilasciato) riceverete automaticamente qualsiasi comunicazione. Il display visualizzerà **RX**.

Regolazione VOLUME

Ruotare la manopola **VOLUME** fino ad ottenere il livello desiderato.

Tasto "CALL"

Premendo il tasto **CALL** verrà inviato un segnale sonoro di avviso chiamata a tutti gli utenti sullo stesso canale. Sono disponibili diverse suonerie selezionabili tramite **MENU**.

Tasto "Emergenza"

Quando la funzione emergenza è attiva, (**EMG** lampeggiante sul display) tenendo premuto il tasto **EMG** per 3 secondi si invia la chiamata di emergenza agli altri G8.

La funzione Emergenza è già attivata di default.

Premendo due volte il tasto **EMG** viene inviata una richiesta di risposta a tutte le radio in portata (funzione Controllo Portata)

Blocco tastiera

Mantenere premuto il tasto **CALL/🔒** per circa 5 secondi. Il simbolo che appare sul display **🔒** indica la sua attivazione. Solo i tasti **PTT**, **EMG** e **CALL/🔒** rimangono attivi. Per la disattivazione, tenere premuto nuovamente il tasto **CALL/🔒** per circa 5 secondi.

Funzione MON (Monitor)/Squelch

La funzione Monitor consente di escludere temporaneamente lo squelch automatico per ricevere eventuali segnali estremamente deboli che altrimenti non sarebbero stati ricevuti.

Per attivare la funzione Monitor, tenere premuto per circa 2 secondi contemporanea-mente entrambi i pulsanti

▲▼. Per disattivare questa funzione premere nuovamente per circa 2 secondi entrambi i tasto ▲▼, (oppure spegnere e riaccendere la radio).

! **Questa funzione può essere attivata solo se la funzione “Emergenza” non è attiva.**

! **Con la funzione MON attiva, è normale che la radio abbia sempre un costante rumore di fondo.**

Scansione di tutti i canali

SCAN esegue la scansione di tutti i canali e in presenza di un segnale in ricezione si arresta. La scansione riprende dopo cinque secondi dal cessare del segnale. Questa funzione è utile per controllare quali canali sono liberi.

Per eseguire la scansione dei canali, premere per 2 sec il pulsante ▼: **Midland G8** inizia ad eseguire la scansione dei canali. Per fermare la scansione, premete il tasto **PTT**, il vostro ricetrasmittitore tornerà sul canale in uso al momento in cui è stata fatta partire la scansione.

! **Questa funzione può essere attivata solo se la funzione “Emergenza” non è attiva.**

Tasto Funzione “MENU”

Le seguenti funzioni si selezionano premendo il tasto “MENU”:

- › Selezione canale
- › Impostazione toni CTCSS
- › Impostazione toni DCS
- › Impostazione Alta/Bassa potenza (solo sulla banda PMR446)
- › Funzione VOX
- › Funzione Vibra**CALL**
- › Impostazione suonerie
- › Roger Beep
- › Beep tastiera
- › Canale Emergenza
- › Funzione Dual Watch
- › Out of Range

Selezione di un canale

Premere il tasto **MENU**, sul Display inizierà a lampeggiare il n° del canale. Selezionare il canale desiderato utilizzando i tasti ▲▼. Premere **PTT** per confermare, oppure attendere 5 secondi.

In base al modello si può scegliere tra i seguenti canali:

› **versione BiBanda:** PMR446 da P1 a P8 e da 9p a 24p (pre-registrati) / LPD da 1 a 69.

› **versione E solo PMR446:** da P1 a P8 e da 9p a 24p (pre-registrati)

! **Il canale P8 è stato dedicato alla funzione “Emergenza” quindi consigliamo di non utilizzarlo per non interferire con questa funzionalità.**

Impostazione toni CTCSS/DCS

I toni CTCSS e DCS sono dei codici che possono essere aggiunti ai canali per crearne uno personale. Per ogni canale si possono aggiungere fino a 38 codici CTCSS e 104 codici DCS diversi. L'implementazione di questi codici può essere fatta sui seguenti canali:

Versione BiBanda: solo sugli 8 canali principali PMR446 (da P1 a P8) e sui 69 LPD.

Versione E solo PMR446: solo sugli 8 canali principali PMR446 (da P1 a P8)

Per entrambe le versioni, i canali pre-registrati da 9p a 24p non possono essere modificati.

Procedimento per l'attivazione dei 38 toni CTCSS:

- › Accendere l'apparato.
- › Selezionare il canale desiderato premendo il pulsante **MENU** e i tasti ▲▼.
- › Premere nuovamente il tasto **MENU** sino a visualizzare sul display la scritta **CTC** e il codice del tono lampeggiante a destra (“of”=nessun codice - condizione di default).
- › Selezionare il tono CTCSS desiderato premendo i tasti ▲▼.

Per confermare l'impostazione, premere il tasto **PTT** oppure attendere circa 5 secondi.

Procedimento per la disattivazione del tono CTCSS:

Per non utilizzare i toni CTCSS:

- › Selezionare il canale desiderato
- › Premere il tasto **MENU** sino a visualizzare sul display il codice del tono CTCSS lampeggiante a destra;
- › Selezionare “of” tramite i tasti ▲▼.

Procedimento per l'attivazione dei 104 toni DCS:

- › Accendere l'apparato.
- › Selezionare il canale desiderato, premendo il pulsante **MENU** e i tasti **▲ ▼**.
- › Premere nuovamente il tasto **MENU** sino a visualizzare sul display la scritta DCS e il codice del tono lampeggiante a destra ("of"=nessun codice - condizione di default).
- › Selezionare il tono DCS desiderato premendo i tasti **▲ ▼**.

Per confermare l'impostazione, premere il tasto **PTT** oppure attendere circa 5 secondi.

! Di fabbrica, il canale P8 con tono DCS 50 (P850) è riservato alla funzione Emergenza (canale EC). Consigliamo quindi di non utilizzarlo!!!

Procedimento per la disattivazione del tono DCS:

Per non utilizzare i toni DCS:

- › Selezionare il canale desiderato
- › Premere il tasto **MENU** finchè il display mostra il canale desiderato, ed il codice del tono DCS lampeggia a destra; Selezionare "of" tramite i tasti **▲ ▼**.

Funzione Alta - Bassa potenza (solo banda PMR446)

Per selezionare la potenza, premere il pulsante **MENU** sino a visualizzare sul display, **Pr**, utilizzando i tasti **▲ ▼** selezionare **L** (low) per la bassa potenza **H** (high) per l'alta potenza. Premere **PTT** per confermare, oppure attendere 5 secondi.

Con le batterie completamente cariche, l'alta potenza è di 500 mW (ERP), mentre quella bassa è di 10mW (ERP).

Grazie a questa funzione, se non dovete coprire grandi distanze, potete selezionare la modalità "Bassa potenza" e aumentare notevolmente la durata della batteria.

Funzione VOX

Questa funzione permette di attivare la comunicazione senza premere il tasto **PTT**.

E' sufficiente parlare e la comunicazione viene attivata.

La sensibilità è regolabile su 3 livelli e attivabile con o senza accessori. Il quarto livello disponibile attiva la funzione **Vox con TalkBack**.

Nel caso in cui uno dei due apparati trasmette ininterrottamente per più di 20 secondi, **Vox TalkBack** ne interrompe la trasmissione per dieci secondi, liberando il canale e concedendo così all'altro utente la possibilità di parlare.

Per attivare questa funzione, premere il pulsante **MENU**, sino a che apparirà sul display **VOX**, utilizzando i tasti

▲ ▼ selezionare la sensibilità:

- › **Of: Disattivato;**
- › **1: Alta**
- › **2: Media**
- › **3: Bassa**
- › **4: Talk Back** (con sensibilità Alta)

premere **PTT** per confermare, oppure attendere 5 secondi

Per disattivare la funzione **VOX** seguire le indicazioni sopra riportate selezionando la voce **of**.

Funzione Vibra-CALL

Midland G8 è dotato del dispositivo "Vibra-CALL", ovvero la possibilità di attivare la vibrazione al momento della ricezione del "TONO DI CHIAMATA"

Per attivare questa funzione premere il tasto **MENU**, sino a visualizzare sul display ; premendo i tasti **▲ ▼** si può inibire o attivare la funzione (**on**: Attiva **of**:Disattiva);

Confermare premendo il tasto **PTT** oppure attendere 5 secondi.

Funzione CALL

Midland G8 ha la possibilità di inviare 5 diversi toni di chiamata. Per farlo occorre premere il tasto **CALL/🔒**.

I toni possono essere selezionati nel seguente modo:

- › premere il tasto **MENU**, sino a visualizzare sul display "CA" con il numero del tono attivo.
- › Premendo i tasti **▲ ▼** si possono ascoltare/selezionare le 5 melodie pre-impostate;
- › Confermare premendo **PTT** oppure attendere 5 secondi.

Funzione ROGER BEEP (Tonalità di conferma fine conversazione)

Al rilascio del tasto **PTT**, quindi alla fine di ogni trasmissione, viene emessa una tonalità, che indica al vostro interlocutore che può iniziare a parlare.

Nel **Midland G8** questa funzione è disattivata di default.

Premere il tasto **MENU**, sino a visualizzare sul display **"rb of"**:

Con i tasti **▲ ▼** selezionare **"on"** e sul Display comparirà **"rb on"**;

Premere il tasto **PTT** oppure attendere 5 secondi per confermare la programmazione.

Per disattivarlo ripetere la procedura indicata selezionando **"rb of"**

Beep Tastiera

Questa funzione, se attiva, genera un beep audio ogni volta che si preme un tasto.

Nel caso si desideri escludere il beep audio, è possibile farlo operando nel seguente modo:

› Premere il tasto **MENU**, sino a visualizzare sul display **"bP on"**.

› Premendo i tasti **▲ ▼** fare in modo che il display mostri **"bP of"**.

› Confermare premendo il tasto **PTT** oppure attendere 5 secondi.

In questo modo tutte le volte che si preme un tasto non si sentirà alcun suono.

Per riattivarla ripetere la procedura indicata selezionando **"bP on"**

Funzione chiamata Emergenza

Questa funzione utilizza un canale dedicato alle chiamate d'emergenza e permette di parlare a tutti i G8 in portata, anche se su canali diversi.

Tenendo premuto il tasto **EMG**, in automatico la radio si sposta dal canale in uso a quello dedicato all'emergenza, identificato con **"EC"** e contemporaneamente viene inviato un tono audio. Tutte le radio in portata con la funzione Emergenza attiva, verranno automaticamente spostate sul canale **"EC"**. Ora tutti possono parlare sullo stesso canale.

! Quando la radio si trova sul canale d'emergenza (EC sul display) non è possibile utilizzare la funzionalità del MENU. Solo i tasti PTT e CALL sono attivi.

Le radio torneranno sul canale in uso dopo un minuto dall'invio dell'ultima trasmissione. È possibile ritornare immediatamente al canale in uso premendo il tasto **EMG**. In questa condizione è possibile utilizzare tutte le funzioni del **MENU**.

Attivazione - Disattivazione

All'accensione dell'apparato la funzione **EMERGENZA** è attiva per default, è sempre possibile disattivarla/attivarla operando nel seguente modo:

› Premere il tasto **MENU** sino a visualizzare sul display **EC on**.

› Con i tasti **▲ ▼** selezionare **EC of**. Confermare premendo il tasto **PTT** oppure attendere 5 secondi.

! Quando la funzione emergenza è attiva (EMG lampeggiante sul display) le seguenti funzioni non sono utilizzabili: Scan, Monitor, Dual Watch, Out of Range.

Cambio canale di emergenza

Per default il canale d'emergenza preimpostato è il P8 DCS 50; è però possibile scegliere un qualunque altro canale in base alle proprie esigenze.

Ricordatevi di cambiare il canale anche sulle altre radio!!

Con la funzione emergenza attiva (**EMG lampeggiante sul display**)

› Premere il tasto **MENU** sino a visualizzare sul display **EC on**.

› Premere ancora **MENU** (sul display compare **of**) e con i tasti **▲ ▼** selezionare il canale desiderato

› Premere il tasto **PTT** oppure attendere 5 secondi per conferma.

Per impostare nuovamente il canale di emergenza di default (P8 DCS 50) con la funzione Emergenza attiva (**EMG lampeggiante sul display**):

› Premere il tasto **MENU** sino a visualizzare sul display **EC on**.

› Premere ancora **MENU** e selezionare **of**

› Premere il tasto **PTT** oppure attendere 5 secondi per conferma.

! Se decidete di dedicare un altro canale qualunque alla funzione Emergenza, ricordatevi di non utilizzarlo anche per la normale comunicazione. Questo per evitare interferenze con la funzione Emergenza.

Funzione Controllo portata

Questa funzione permette di verificare manualmente in ogni momento se esiste almeno un'altra radio raggiungibile in portata.

Premendo due volte il tasto **EMG** viene inviata una richiesta di risposta, sul canale in quel momento in uso, a tutte le radio in portata.

Se almeno una radio risponde, viene generato un tono audio sulla propria radio. Se nemmeno una radio risponde (quindi nessuna radio in portata), non viene generato alcun tono audio.

! Questa funzione può essere utilizzata solo se la funzione "Out of Range" non è attiva.

Funzione DUAL WATCH

Questa funzione permette di monitorare costantemente in ricezione un secondo canale oltre a quello in uso.

Attivazione - Disattivazione

- › Premere il tasto **MENU** ripetutamente sino a visualizzare sul display **DW of**.
- › Con i tasti **▲ ▼** selezionare il secondo canale che si desidera monitorare.
- › Premere il tasto **PTT** oppure attendere 5 secondi per conferma. Il display mostrerà alternativamente il canale in uso e il secondo canale selezionato.

Per interrompere il Dual Watch, è sufficiente premere il tasto **MENU**.

Quando la radio riceverà un segnale su uno dei due canali monitorati, la funzione "Dual Watch" viene momentaneamente sospesa, permettendo la trasmissione e la ricezione sul canale in quel momento in uso. Dopo 5 secondi, se non viene effettuata nessuna attività di trasmissione o ricezione, la funzione Dual Watch riprende.

! Questa funzione può essere attivata solo se la funzione "Emergenza" non è attiva.

Funzione Out-of-Range

Grazie a questa funzione è possibile verificare se una coppia di apparati rimane sempre in portata. Dal momento in cui due radio vengono accoppiate, automaticamente si trasmettono a vicenda un codice di controllo ogni 30 secondi. Non appena questa trasmissione si interrompe ed uno dei due apparati non riceve il codice di controllo per più di 2 volte consecutive, l'icona **OUT** inizierà a lampeggiare sul display e la radio emetterà un suono di avviso.

! Questa funzione può essere attivata solo se la funzione "Emergenza" non è attiva.

Attivazione - Disattivazione

Attivare su entrambe le radio la funzione Out of Range:

- › premere il tasto **MENU** sino a visualizzare sul display "**OUT**" e "**Or of**", selezionare quindi con **▲ ▼** "**Or on**" (attivato)
- › Spegnerne entrambe le radio
- › Riaccendere entrambe le radio contemporaneamente

Per disattivare la funzione premere il tasto **MENU** sino a visualizzare sul display "**OUT**" e "**Or on**", selezionare quindi con **▲ ▼** "**Or of**" (disattivato).

Confermare le impostazioni con il pulsante **PTT** o attendere 5 secondi.

Illuminazione del display

Se l'illuminazione ambientale non è sufficiente per leggere bene il display, premendo il pulsante **EMG** una volta (brevemente), così da illuminarlo per circa 5 secondi. Tutte le volte che viene usato il pulsante **MENU**, il display si illumina automaticamente.

Risparmio energia

La funzione di risparmio automatico di energia consente di ridurre i consumi fino al 50%; se la radio non riceve alcun segnale per più di 7 secondi la funzione viene attivata automaticamente. Quando le batterie sono scariche, apparirà sul Display l'icona : occorre sostituire le batterie al più presto o provvedere alla loro ricarica.

! Questa funzionalità è attiva solo quando la funzione "EMG" è disattiva.

Ricarica delle batterie

Il pacco batterie in dotazione è del tipo Ni-MH 800mAh da 4.8V e deve essere caricato quando è inserito nel ricetrasmittitore; sono necessarie 8 ore per una carica completa.

Per caricare il pacco batterie:

- 1) Inserite la spina del cavo di ricarica in una presa di alimentazione di rete CA e l'altra estremità nella presa della vaschetta di ricarica.
- 2) Inserite il ricetrasmittitore nella vaschetta in modo che si innesti saldamente al suo interno. Il led rosso di ricarica presente sulla parte frontale della vaschetta si accende.
- 3) Al termine della carica, estraete il ricetrasmittitore dalla vaschetta e scollegate la spina del cavo di ricarica dalla presa di alimentazione di rete CA.

- ! Non sovraccaricate le batterie! Quando le batterie sono completamente cariche, il processo di carica non si blocca automaticamente. Non dimenticate quindi di staccare al più presto il ricetrasmittitore dal caricabatteria non appena è trascorso il tempo necessario, diversamente potreste danneggiare le batterie e/o il ricetrasmittitore.*
- ! Non cercate di caricare batterie alcaline o comunque batterie non ricaricabili. Accertatevi che nel vano batterie dell'apparecchio, con il caricabatterie collegato, siano inserite esclusivamente batterie ricaricabili NI-MH o il pacco batteria fornito in dotazione! Le batterie alcaline non sono ricaricabili. Batterie non idonee possono perdere liquido, esplodere o anche bruciare e causare gravi danni!*
- ! L'utilizzo di un caricabatterie non originale può causare danni al vostro apparecchio o causare esplosioni e lesioni personali.*
- ! Non gettate mai le batterie nel fuoco, né avvicinatele a sorgenti di calore: possono causare esplosioni e lesioni personali. Smaltite le batterie esclusivamente seguendo le normative locali.*
- ! Non mescolate assieme batterie vecchie e nuove e/o di tipo diverso e/o utilizzate in modo diverso.*

MIDLAND G8 USER'S MANUAL

Thanks for choosing Midland! The Midland G8 is a portable transceiver that is free use in almost all European countries. For further information, we suggest you look at the "Restrictions on the use" chart.

Combining the latest technology in radio communication along with a sturdy mechanical frame, the **Midland G8** makes the ideal and effective solution for the professionals who need to stay in touch with colleagues (construction sites, buildings, hotels, trade fairs, shows) or with leisure users that just want to keep up with friends and family. Its robust frame, ease of use and simple design mean that it is ideal for use in any activity.

Midland G8 is available in two versions:

- › Dual Band (PMR446/LPD)
- › E version (PMR446 only)

This manual is referred to both models and you will find highlighted the differences between the two versions.

Content

- › N° 1 **Midland G8**
- › N° 1 Single desktop charger
- › N° 1 Wall adaptor
- › N° 1 Battery pack
- › N° 1 Belt clip

Coverage/range

The maximum range depends on terrain condition and is obtained during use in an open space.

The only limitation to maximum possible range are environmental factors such as blockage caused by trees, buildings, or other obstructions. Inside a car or a metallic constructions, the range can be reduced. Normally the coverage in the city, with buildings or other obstructions is about **1 or 2 Km**. In open space but with obstructions like trees, leaves or houses the maximum possible range is about **4-6 Km**. In open space, without obstructions and in sight, like for example in mountain, the coverage can be more than **12 Km**.

Batteries and battery compartment

The transceiver accepts the supplied rechargeable battery pack or 4AAA alkaline/ rechargeable batteries. To open the battery compartment: with the back of the radio facing you, unhook the battery holder in the lower part of the radio and gently slide the cover. Insert the battery observing the polarity and place the cover again.

Attention: the supplied battery pack must be recharged before the first use.

Warnings

- › **BATTERIES** - Strictly follow all the warnings on the batteries stated at chapter "Battery recharge".
- › **DO NOT OPEN THE RADIO FOR ANY REASON!** The radio's precision mechanics and electronics require experience and specialized equipment; for the same reason, the radio should under no circumstances be re-aligned as it has already been calibrated for maximum performance. Unauthorized opening of the transceiver will void the warranty.
- › **Do not use detergents, alcohol, solvents, or abrasives to clean the equipment.** Just use a soft, clean cloth. If the radio is very dirty, slightly dampen the cloth with a mixture of water and a neutral soap.

FEATURES

- › **New feature “Emergency CALL”**
- › **Midland G8** introduces an innovative and important feature: the channel **dedicated to the emergencies**. Radio communications usually happen between two or more users which are tuned on the same channel: it's not possible to transmit or receive to/from different channels. But **thanks to the “Emergency” function**, you can also keep a check on the Emergency channel: all users having a **Midland G8** can communicate on the tuned channel and at the same time can receive/transmit Emergency messages on the dedicated channel. Simply keep pressed the **EMG** button for 3 seconds and an emergency **CALL** will be sent to all the G8 within the range: they will be automatically tuned on the “EC” channel (Emergency Channel).
- › **New feature “Manual Out of range”**: just press twice the **EMG** button and you will verify whether there are some radios within the range of your equipment.
- › **New feature “Vox TalkBack”**: if one radio is continuously transmitting in VOX, the Vox TB will automatically stop the transmission after 20” to allow the transmission to the other users as well.
- ›
- › Power: 500mW (PMR446); 10mW (LPD)
- › Operating temperature: from -20° to +55° C
- › 38 CTCSS tones/104 DCS codes
- › Waterproof: IPX5
- › Emergency **CALL**
- › Out of range control
- › VOX adjustable in 3 levels and with “TalkBack”
- › INTERCOM
- › Vibra**CALL**
- › Keypad lock
- › Auto power save: automatic current economy circuit
- › Low battery indicator
- › Dual Watch
- › **CALL** with 5 selectable melodies
- › SCAN
- › Monitor
- › Out of Range
- › Roger beep
- › High/Low power
- › LCD Display with backlight
- › Power supply: NiMH battery pack 800mAh 4,8V or 4 AAA batteries
- › 2pin accessory plug
- › Weight: 112gr (w/o batteries)
- › Dimensions: 59x98x32mm
- › Battery life (in PMR446 band): more than 12 hours with 800mAh battery pack

Versions:

- › **G8 Dual band (PMR446/LPD)**
24 PMR446 channels (8+16 pre-set)/69 LPD channels
- › **G8E (PMR446 only)**
24 PMR446 channels (8+16 pre-set)

DESCRIPTION OF THE CONTROLS AND FUNCTIONS

Display

Your **Midland G8** keeps you constantly updated about its operational status through a Liquid Crystal Display (LCD). The symbols and their corresponding parameters that may appear, according to the operational status of the device, are described as follows:

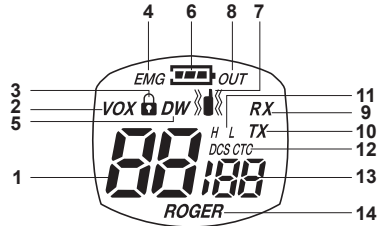

- | | |
|-----------------------------|---|
| 1. CHANNEL | These two large digits indicate the selected channel |
| 2. VOX | VOX function activated |
| 3. 🔒 | This symbol appears when the keypad lock is activated |
| 4. EMG | Emergency function activated |
| 5. DW | Dual Watch activated |
| 6. 🔋 | Indicates the battery status |
| 7. 📶 | Vibra-CALL function activated |
| 8. OUT | Indicates if the Automatic Out of Range function loses contact with the other radios. |
| 9. RX | Reception mode |
| 10. TX | Indicates the transmission(PTT pressed); |
| 11. H(High) / L(Low) | High or low power selection. |
| 12. CTCSS/DCS | Indicate the type of sub audio tone selected. |
| 13. CTCSS/DCS tone | These three small digits indicate the code of the CTCSS/DCS tones selected (1-38 / 1-104) |
| 14. ROGER | Roger Beep activated. |

Radio

Refer to this picture to identify the various parts of the device:

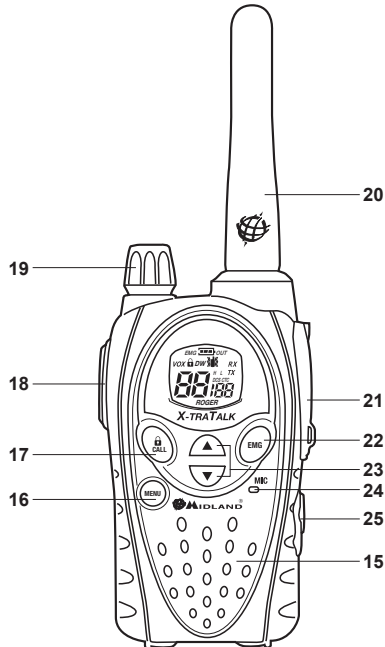

15. Built-in speaker

Here is where the speaker is housed.

16. MENU button

Press this button to enter the radio's **MENU**.

17. CALL button

To send a **CALL** on the selected channel. If you keep it pressed for about 5 seconds, the keypad lock is activated.

18. PTT (push to talk)

Push this button to transmit.

19. VOLUME knob

On/off switch for the device and adjusts **VOLUME** of reception.

20. ANTENNA

Receives and transmits radio signals.

21. Accessory socket

(under protective cover) To connect to external audio devices such as microphones, chargers, etc. (2pin type)

22. EMG button

To activate the Emergency and the Manual Out of range functions.

23. ▲ ▼ buttons

To change the setting within the **MENU**

24. Built-in microphone

Here is where sound is picked up by the microphone.

25. Intercom plug

To connect to headset/mike accessories suitable for intercom communications.

Turning on/off

To turn on the transceiver, turn the **VOLUME** knob clockwise until you hear it clicks.
To turn off the transceiver, turn the knob counter-clockwise.

Selecting the PMR466 or LDP band (only for the dual band version)

Midland G8 (Dual band) is pre-set at factory on the PMR446 band.

To switch to the LPD band, keep pressed the **MENU** button until the LPD shows channel '1'.

To return to the PMR446 band, keep pressed the **MENU** button again, until the LCD shows 'P1'.

! **This procedure disables the "EMG" function; therefore if you change the frequency band, remember to activate the Emergency function again (see paragraph "Emergency function").**

Channel selection

Press the **MENU** button. The number of the channel will start flashing on the display.

Press the scroll buttons **▼▲** till you select the desired channel. Press the **PTT** button to confirm, or wait for 5 seconds.

According to the version you bought, you can choose amongst the following channels:

› **Dual band version:** PMR446 from P1 to P8 and from 9p to 24p (pre-set) / LPD from 1 to 69.

› **E version** (PMR446 only): from P1 to P8 and from 9p to 24p (pre-set)

! **Channel P8 has been set at factory for the "Emergency" function; we suggest that you do not use it for general communications!**

Displaying the channel/sub audio tone

To momentarily display the PMR446 channel and the subaudio tone used in the pre-set channels, go to the desired channel (from 9p to 24p) and keep pressed the **▼** for 3 seconds.

Transmission and reception

To transmit keep the **PTT** button firmly pressed. Wait for a fraction of a second then speak normally in the direction of the microphone and hold the device at a distance of about 5 cm; **TX** will appear on the display.

When you have finished, release the **PTT**.

When the radio is in reception mode (**PTT** released) you will automatically receive any communication. **RX** will be displayed.

VOLUME adjustment

Rotate the **VOLUME** knob till you reach the desired level.

"CALL"

Push the **CALL** button and you will send an audio signal to the users tuned on the same channel; you can choose amongst different **CALL** tones.

"Emergency"

When the Emergency function is enabled (**EMG** blinks on the display) keep pressed **EMG** for 3 seconds and you send an emergency **CALL** to the other G8 within your range.

The Emergency function is activated by default.

Keypad lock

Keep pressed **CALL/🔒** for about 5 seconds, and **🔒** will be displayed as confirmation. Only **PTT**, **EMG** and **CALL/🔒** remain active. To disable this function, keep pressed again **CALL/🔒** for 5 seconds approx.

MON (Monitor) function / Squelch

The Monitor button is for temporarily excluding (opening) the squelch, in order to listen to signals that are too weak to keep the squelch permanently opened.

To activate the monitor function, keep pressed for about 2 seconds both **▲▼** at the same time. Follow the same procedure to deactivate the function, or switch off and on the radio.

! **When MON is active, you will probably hear a constant background noise.**

! **You can activate the Monitor feature only if the "Emergency" function is disabled.**

Scanning all the channels

Midland G8 can automatically search for signals throughout the bands by scanning the channels in rapid sequence. This function is useful to find out any active channel.

When a signal is detected, the scanning pauses on that channel for 5 seconds.

Press **▼** for 2 seconds: the scanning will start. To stop it, push **PTT**: the **Midland G8** will go back to the channel from which the scanning originally started.

! **You can activate the scanning feature only if the "Emergency" function is disabled.**

"MENU" key

The following features can be selected by using the "MENU" button:

- › Channel selection
- › CTCSS tone setting
- › DCS tone setting
- › High/low power selection (only in the PMR446 band)
- › VOX
- › Vibra**CALL** function
- › **CALL** melodies
- › Roger Beep
- › Keypad Beep
- › Emergency channel
- › Dual Watch function
- › Out of Range

Channel selection

Press the **MENU** button. The number of the channel will start flashing on the display.

Press the scroll buttons **▼▲** till you select the desired channel. Press the **PTT** button to confirm, or wait for 5 seconds.

According to the version you bought, you can choose amongst the following channels:

- › **Dual band version**: PMR446 from P1 to P8 and from 9p to 24p (pre-set) / LPD from 1 to 69.
- › **E version** (PMR446 only): from P1 to P8 and from 9p to 24p (pre-set)

! **Channel P8 has been set at factory for the "Emergency" function; we suggest that you do not use it for general communications!**

CTCSS/DCS tone setting

CTCSS and DCS tones are similar to access codes and enable the radio to communicate only with the users that are tuned on the same channel and have set the same code. For each channel, you can set up to 38 CTCSS and 104 DCS tones.

These tones can be set on the following channels:

- › **Dual band version**: only on the 8 main PMR446 channels (from P1 to P8) and on the 69 LPD channels.
- › **E version** (PMR446 only): only on the 8 main PMR446 channels (from P1 to P8)

For both, the pre-set channels from 9p to 24p cannot be modified.

Activating the CTCSS tones:

- › Turn on the unit.
- › Select the desired channel by pushing the **MENU** button and the **▲▼** channels.
- › Press the **MENU** button till the display shows **CTC** and the CTCSS tone blinks on the right ("**of**"= no code – default condition).
- › Select the desired CTCSS tone by pushing **▲▼**.
- › To confirm the setting, push **PTT** or wait for 5 seconds.

Deactivating the CTCSS tones:

If you don't want to use the CTCSS tones, follow these steps:

- › Select the desired channel
- › Press the **MENU** key till the display shows the CTCSS tone blinking on the left;
- › Select "**of**" by means of **▲▼**.

Activating the DCS codes:

- › Turn on the unit.
- › Select the desired channel by pressing **MENU** and **▲▼** keys.

- › Push the **MENU** button again till the display shows DCS and the tone code blinks on the right ("of=no code – default condition).
- › Select the desired DCS code by pushing ▲▼.
- › To confirm the setting, press the **PTT** or wait for 5 seconds.

! Channel P8 with DCS tone 50 (P850) has been set at factory for the "Emergency" function; do not use it for general communications!!

Deactivating the DCS codes:

- › Select the desired channel.
- › Press the **MENU** key till the display shows the channel in use and the DCS code blinks on the right.
- › Select "of" by pushing ▲▼.

Hi/low power selection (only in PMR446 band)

To select the power level, press the **MENU** button till the display shows *Pr*. Use ▲▼ to select **L** (low power) or **H** (high power). To confirm your selection, push **PTT** or wait for 5 seconds.

When the batteries are fully charged, the high power is 500 mW (ERP), while the low is 10mW (ERP).

If your radio has to operate within a short range, you can select the low power and therefore extend the battery life.

VOX function

Midland G8 enables hands free conversations through the VOX function: just speak in the direction of the microphone and the communication will be automatically activated.

The VOX sensitivity can be adjusted in 3 different levels. You can enable the VOX function with or without accessories.

The fourth level activated is the **Vox TalkBack**: if one radio is continuously transmitting in VOX, the **VOX TB** will automatically stop the transmission after 20 seconds to allow the transmission to the other users as well.

To activate the VOX function press the **MENU** button till **VOX** appears on the display.

Use ▲▼ to select the sensitivity levels:

- › **Of: Off;**
- › **1: High**
- › **2: Middle**
- › **3: Low**
- › **4: Talk Back** (with high sensitivity)

To confirm your selection, press **PTT** or wait for 5 seconds.

To disable the VOX function, follow the procedure here above indicated and select **of**.

Vibra-CALL function

Midland G8 is equipped with the "Vibra-CALL" feature, which provides a silent alert for incoming **CALLS**.

To activate this feature, press the **MENU** button until the display shows ; use the ▼▲ buttons to disable or enable this feature (**on**: enables, **of**:disables);

Push **PTT** [1] to confirm or wait for 5 seconds.

CALL feature

Midland G8 can send 5 different **CALL** tones. To send this audio signal to other users, press the **CALL/** key.

To select the **CALL** tones:

Press **MENU**, until the display shows "**CA**" and the active tone code.

By pushing ▲▼ you will hear the 5 pre-set melodies.

Confirm by pressing **PTT** or wait for 5 seconds.

ROGER BEEP (End transmission tone)

When the **PTT** button is released, the radio will beep to confirm to other users that your transmission has finished.

In the **Midland G8** this function is factory disabled.

To activate it:

Press the **MENU** button until the display shows "**rb of**"; using the scroll buttons ▼▲ select "**on**" and "**rb on**" will be displayed; to confirm the roger beep activation, press **PTT** or wait for 5 seconds.

Keypad Beep

Everytime a button is pressed, you will hear a beep.

To disable the beeps, follow this procedure:

- › Press **MENU**, till the display shows “**bP on**”.
- › Push **▲▼** till “**bP of**” is displayed.
- › Confirm your selection by pushing **PTT** or wait for 5 seconds.

In this way, all beeps and tones are disabled.

To enable the keypad beep, repeat this procedure and select “**bP on**”

Emergency CALL function

The **Midland G8** dedicates a channel to the Emergency calls: all the G8 operating within your range, even if tuned on different channels, can receive/transmit Emergency messages on that channel.

If you keep pressed the **EMG** button, the communications automatically switch to the emergency channel (“**EC**” on the display). An audio signal will be sent and all the G8 operating within the range will automatically go to the Emergency channel (“**EC**”).

If you have disabled this function, you won't receive/transmit any Emergency **CALL**.

! **When the radio is operating on the Emergency channel (EC displayed), all the buttons except PTT and CALL are disabled.**

The G8 will return to the channel in use after one minute from the last transmission.

To return immediately, push **EMG**. Now you can use all the **MENU** functions.

Activating / Deactivating the Emergency feature

When you switch on the unit, the Emergency function is activated, but you can disable and enable it again:

Press **MENU** till the display shows **EC on**.

Select **EC** of by using **▲▼**. Confirm your selection by pushing **PTT** or wait for 5 seconds.

! **When the Emergency function is activated (EMG blinking on the display) the following functions cannot be used: Scan, Monitor, Dual Watch, Out of Range.**

Changing the emergency channel

The emergency channel originally preset is P8 DCS 50; but you can change it according to your needs.

! **Important: be sure that the Emergency function is active! (EMG blinking). If you decide to change the channel dedicated to the Emergency function, do not forget to make the same change to all the radios!**

Press the **MENU** button until the display shows **EC on**.

Push **MENU** again (**of** displayed) and select the desired channel by means of **▲▼**. To confirm press **PTT** or wait for 5 seconds.

! **Important: be sure that the Emergency function is active! (EMG blinking).**

If you decide to change the channel dedicated to the Emergency function, do not forget to make the same change to all the radios!

To set again the original Emergency channel (P8 DCS 50)

Press the **MENU** button until the display shows **EC on**.

Push **MENU** again and select of

To confirm press **PTT** or wait for 5 seconds.

! **If you dedicate any of the standard channels to the Emergency function, remember to use it only for this purpose, otherwise you will cause interferences.**

Manual Out of range function

This function allows you to know if there are any radios within your range.

By pushing **EMG** twice, you will send a request of acknowledge to the other G8 operating within your range and tuned on the same channel.

If any radio replies, it means that it's within your range and you will receive an audio tone for confirmation.

! **This function can be used only if the “Automatic Out of Range” feature is not active.**

DUAL WATCH

The Dual Watch allows you to monitor constantly two channels of your choice at the same time.

Enabling - Disabling

Press the **MENU** button until the display shows **DW of**.

Select the second channel to monitor by pushing **▲ ▼**.

To confirm your selection, press **PTT** or wait for 5 seconds. The display will alternately show the channel in use and the second channel to monitor.

To stop the function, simply press **MENU**.

When the transceiver detects a transmission on one of the two channels, the Dual Watch temporarily pauses, remains tuned for 5 seconds on the corresponding channel, giving the user a chance to respond to a **CALL**. After this pause, the Dual Watch starts again.

! This function can be activated only if the "Emergency" feature is disabled.

Automatic Out-of-Range

By setting this mode a pair of G8 is transmitting every 30 seconds a data control code. As soon as the contact between both units is getting lost and one radio doesn't receive this data control code twice consecutively, the icon **OUT** starts flashing in the display and you will hear a beep tone.

! This function can be activated only if the "Emergency" feature is disabled.

Activating – Deactivating

Press **MENU** till the display shows "**OUT**" and "**Or of**", select "**Or on**" (activated) with the **▲ ▼** buttons.

Switch off both radios.

Turn them on at the same time.

To disable this function, push **MENU** till "**OUT**" and "**Or on**" are displayed; select "**Or of**" (disabled) with the **▲ ▼** buttons.

Confirm your selection by pushing **PTT** or wait for 5 seconds.

Display illumination

If there is insufficient light to read the display, press briefly **EMG** and the display illumination will activate for about 5 seconds. Every time the **MENU** is pressed, the display will automatically light up.

Power save

The battery power saving feature enables a reduction in the consumption of up to 50%; power saving comes on automatically when the transceiver does not receive any signal for more than 7 seconds. When the batteries are discharged, the icon  appears on the display; replace the batteries or recharge the battery pack.

! The power save is active only if the Emergency function is disabled.

Battery recharge

The supplied battery pack is NiMH type 4.8V 800mAh and must be recharged only when it's inserted in the radio; it takes 8 hours to fully recharge.

To recharge the battery pack:

Connect the socket of the wall adaptor to a mains power socket and insert the jack of the wall adaptor into the desktop charger plug.

Place your transceiver into the cradle of the desktop charger. The red led of the charger will light up.

When charging is complete take the transceiver out of the cradle and detach the socket of the wall adaptor from the mains.

! Do not overcharge the batteries! When these are fully charged the charging process does not stop automatically. Do not forget therefore, to remove the transceiver from the charger as soon as the batteries are charged, otherwise the radio and batteries may be damaged.

! Do not try to charge alkaline batteries or non rechargeable batteries. Make sure that when you charge the radio, only rechargeable NI-MH batteries or the supplied battery pack should be contained in the battery compartment! Alkaline batteries are not rechargeable! Batteries which are not suitable to be recharged may leak, explode or even burn and cause damage!

! Using a different battery charger other than the one specified can cause damage to your device or may even cause explosions and personal injuries.

- ! Do not throw batteries into fire or place them near heat as this may cause explosions or personal injuries. Dispose of the batteries according to the procedures set out by local regulations.***
- ! Do not mix old and new batteries or batteries of different types or batteries which have been used in different manners.***

MIDLAND G8

BENUTZERHANDBUCH

Vielen Dank, dass Sie sich für Midland entschieden haben! Das tragbare Midland G8 Funkgerät kann in fast allen europäischen Ländern kostenfrei eingesetzt werden. Weitere Informationen finden Sie auf der Karte "Nutzungseinschränkungen"

Das **Midland G8** ist eine Kombination neuester Funktechnologie zusammen mit einem stabilen, mechanischen Gehäuse und ist die ideale und effektive Lösung für Profis, die in Kontakt mit ihren Kollegen bleiben müssen (Baustellen, Gebäude, Hotel, Messen, Show-Business) oder für Freizeitbenutzer, die mit Freunden und der Familie in Kontakt bleiben wollen. Sein robustes Gehäuse, die Bedienerfreundlichkeit und das einfache Design machen es ideal für die Benutzung in allen Bereichen.

Midland G8 ist in zwei Ausführungen verfügbar:

- › Dual Band (PMR446/LPD)
- › E Version (nur PMR446)

Dieses Handbuch bezieht sich auf beide Modelle; die Unterschiede zwischen beiden Versionen sind hervorgehoben.

Inhalt

- › N° 1 Midland G8
- › N° 1 Einzel-Tischladegerät
- › N° 1 Netzadapter
- › N° 1 Akku
- › N° 1 Gürtelklemme

Reichweite

Die maximale Reichweite ist abhängig von der Geländeform und wird im freien Gelände erreicht. Die maximale Reichweite kann durch Umgebungsfaktoren, wie Behinderung durch Bäume, Gebäude oder andere Blockierungen eingeschränkt sein. Innerhalb eines Autos oder einer Metallkonstruktion, kann der Empfang reduziert sein. Die Reichweite in der Stadt, zwischen Gebäuden oder anderen Hindernissen, ist ca. **1 bis 2 km**. Die maximale Reichweite im Freien mit Hindernissen, wie Bäume, Blätter oder Häuser ist ca. **4-6 km**. Im freien Gelände ohne Hindernisse und Sichtweite, z.B. in Bergen, kann der Empfang mehr als **12 km**

Batterien und Batteriefach

Das Funkgerät arbeitet mit den mitgelieferten Akkus oder 4 AAA Alkaline/auf ladbaren Batterien. Öffnen des Batteriefachs: lösen Sie den Batteriehalter am unteren Teil der Rückseite des Funkgerätes und öffnen Sie die Abdeckung durch leichtes Schieben. Setzen Sie, unter Berücksichtigung der richtigen Polarität, die Batterie ein und schließen die Abdeckung.

Achtung: der mitgelieferte Akku muss vor Gebrauch geladen werden.

Warnhinweise

- › BATTERIEN - Halten Sie sich streng an alle Warnhinweise für Batterien im Kapitel "Batterie aufladen".
- › DAS FUNKGERÄT DARF AUF KEINEN FALL GEÖFFNET WERDEN! Die präzise Mechanik und Elektronik des Funkgerätes erfordern Erfahrung und spezielle Geräte. Aus diesem Grund und da es bereits auf maximale Leistung kalibriert ist, darf das Funkgerät nicht neu eingestellt werden. Bei nicht genehmigtem Öffnen des Funkgerätes erlischt die Garantie.
- › Kein Reinigungsmittel, Alkohol, Lösungsmittel oder Schleifmittel zur Reinigung verwenden. Benutzen Sie nur ein weiches sauberes Tuch. Bei starker Verschmutzung des Funkgerätes befeuchten Sie das Tuch mit Wasser und neutraler Seife.

Eigenschaften

- › Neue Eigenschaft "Notruf"
- › Midland G8 enthält eine neue und wichtige Eigenschaft: ein Kanal, der für Notfälle zugewiesen ist. Ein Funkverkehr kommt gewöhnlich zwischen zwei oder mehreren Personen zustande, die denselben Kanal eingestellt haben: es ist nicht möglich, zwischen verschiedenen Kanälen zu empfangen oder senden. Mit der "Notruf"-Funktion können Sie auch den Notrufkanal kontrollieren. Alle Benutzer eines Midland G8 können auf dem eingestellten Kanal kommunizieren und gleichzeitig Notruf-Meldungen auf dem zugewiesenen Kanal empfangen/senden. Durch drücken der **EMG** Taste für 3 Sekunden wird ein Notruf an alle, in Reichweite befindlichen G8 Geräte, gesendet: sie werden automatisch auf den "EC"-Kanal (Notrufkanal) eingestellt.
- › Neue Eigenschaft "Manuelle Reichweitenabfrage": durch zweimaliges Drücken der **EMG**-Taste erhalten Sie eine Bestätigung der in Reichweite befindlichen Geräte.
- › Neue Eigenschaft "Vox Rückruf": wenn ein Funkgerät ständig im VOX Modus sendet, wird der Vox Rückruf automatisch nach 20 Sekunden gestoppt, um anderen Benutzern eine Übertragung zu ermöglichen.
- ›
- › Leistung: 500mW (PMR446); 10mW (LPD)
- › Betriebstemperatur: Von -20° bis +55°C
- › 38 CTCSS und 104 DCS Kodierungstöne
- › Spritzwassergeschützt: IPX5
- › Notruf
- › Reichweitenkontrolle
- › VOX einstellbar in 3 Stufen mit "Rückruf"
- › INTERCOM
- › Vibrationsalarm
- › Tastatursperre
- › Autom. Stromsparfunktion: autom. ökonomischer Stromkreis
- › Anzeige bei schwacher Batterie
- › Dual Watch (2-Kanalüberwachung)
- › **CALL** (Anrufsignalisierung) mit 5 auswählbaren Melodien
- › SCAN (Suchlauf)
- › Monitor
- › Ausser Reichweite
- › Roger Piepton
- › Hohe/Niedrige Leistung
- › LCD Anzeige mit Hintergrundbeleuchtung
- › Stromversorgung: NiMH Akku 800mAh 4,8V oder 4 AAA Batterien
- › 2-pölicher Anschlussstecker
- › Gewicht: 112gr (ohne Batterien)
- › Abmessungen: 59x98x32mm
- › Akkuleistung (im PMR446 Band): mehr als 12 Stunden mit 800mAh Akku

Versionen:



- › **G8 Dual Band (PMR446/LPD)**
24 PMR446 Kanäle(8+16 voreingestellt)/69 LPD Kanäle
- › **G8E (nur PMR446)**
24 PMR446 Kanäle(8+16 voreingestellt)

BESCHREIBUNG DER BEDIENUNGEN UND FUNKTIONEN

Anzeige

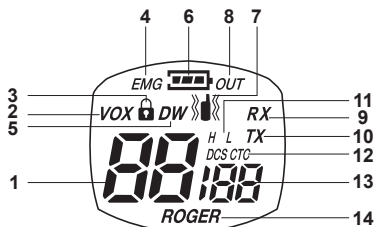
Ihr **Midland G8** informiert Sie über das Liquid Crystal Display (LCD) ständig über den aktuellen Betriebsstatus. Im Folgenden werden die Symbole mit ihren entsprechenden Parameter für den Betriebsstatus des Gerätes erklärt:



1. KANAL
2. VOX
3. 
4. EMG
5. DW
6. 
7. 
8. OUT
9. RX
10. TX
11. H(Hoch) / L(Niedrig)
12. CTCSS/DCS
13. CTCSS/DCS
14. ROGER

- Diese zwei grossen Ziffern zeigen den ausgewählten Kanal an
- VOX Funktion aktiviert
- Dieses Symbol erscheint bei aktivierter Tastensperre
- Notruffunktion aktiviert
- Dual Watch aktiviert
- Zeigt den Batteriestatus an
- Vibrationsalarm aktiviert
- Erscheint, wenn die autom. Reichweitenkontrolle den Kontakt zu anderen Funkgeräten verliert.
- Empfangsmodus
- Zeigt eine Übermittlung an (PTT gedrückt);
- Hohe oder niedrige Leistung ausgewählt.
- Zeigt den ausgewählten Typ der Subtöne an.
- Diese drei kleinen Ziffern zeigen den ausgewählten Code der CTCSS/DCS Töne an (1-38 / 1-104)
- Roger Piepton aktiviert.

Funkgerät

In dieser Abbildung sind die einzelnen Teile des Gerätes dargestellt:

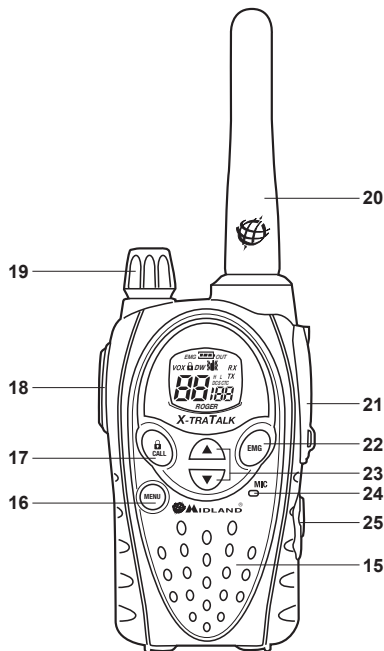

15. Eingebauter Lautsprecher

Hier ist der Lautsprecher eingebaut.

16. MENÜ Taste

Drücken Sie dieser Taste, um das **MENÜ** des Funkgerätes aufzurufen.

17. CALL Taste

Eine Anrufsignalisierung auf dem ausgewählten Kanal senden. Wenn Sie diese Taste ca. 5 Sekunden drücken, wird die Tastensperre aktiviert.

18. PTT (push to talk)

Drücken Sie diese Taste, um zu senden.

19. LAUTSTÄRKE Drehknopf

An-/Ausschalter des Gerätes und Einstellen der **LAUTSTÄRKE** für den Empfang.

20. ANTENNE

Empfängt und sendet Funksignale.

21. Zubehöranschluss

(unter Schutzabdeckung) Zum Anschluss externer Audiogeräte, z.B. Mikrofon, Ladegerät usw. (2-polig)

22. EMG-Taste

Zum aktivieren des Notrufs und der manuellen Reichweitenkontrolle.

23. ▲ ▼ Tasten

Ändern der Einstellungen im **MENÜ**

24. Eingebautes Mikrofon

Hier ist das Mikrofon eingebaut.

25. Intercom Stecker

Zum Anschluss von passendem Zubehör für Intercom-Gespräche, z.B. Headset/Mikrofon.

An-/Ausschalten

Zum Anschalten des Funkgerätes drehen Sie den **LAUTSTÄRKE**-Drehknopf im Uhrzeigersinn bis es hörbar klickt. Um das Funkgerät auszuschalten, Drehknopf im Gegenuhrzeigersinn drehen.

PMR466 oder LDP Band auswählen (nur in der Dual-Band Ausführung)

Midland G8 (Dual-Band) ist werksseitig auf das PMR466 Band voreingestellt

Zum Wechsel in das LPD Band drücken Sie die **MENÜ** Taste bis das LCD den Kanal '1' zeigt.

Um in das PMR466 Band zurückzukehren drücken Sie die **MENÜ**-Taste bis das LCD den Kanal 'P1' zeigt.

! *Dieses Vorgehen deaktiviert die "EMG" Funktion; aktivieren Sie deshalb nach dem Wechsel des Frequenzbandes die Notruffunktion wieder (siehe Abschnitt "Notruffunktion").*

Auswahl der Kanäle

Drücken Sie die **MENÜ**-Taste. Die Nummer des Kanals auf dem Display fängt an zu blinken.

Drücken Sie die Taste **▼▲** bis der gewünschte Kanal erscheint. Zur Bestätigung drücken Sie die **PTT**-Taste, oder warten 5 Sekunden.

Je nach gekaufter Ausführung können Sie zwischen folgenden Kanälen wählen:

› Dual-Band Ausführung: PMR466 von P1 bis P8 und von 9p bis 24p (voreingestellt) / LPD von 1 bis 69.

› E Ausführung (nur PMR466): von P1 bis P8 und von 9p bis 24p (voreingestellt)

! *Kanal P8 wurde werksseitig auf die Notruffunktion voreingestellt; wir empfehlen Ihnen diesen Kanal nicht für allgemeine Kommunikation zu nutzen!*

Anzeigen der Kanal/Subtöne

Um den PMR466 Kanal und die benutzten Subtöne der voreingestellten Kanäle anzuzeigen, wählen Sie den gewünschten Kanal (von 9p bis 24p) und pressen **▼** für 3 Sekunden.

Übermittlung und Empfang

Zum Senden muss die **PTT** Taste fest gedrückt werden. Warten Sie einen Moment und sprechen dann mit normaler Stimme in Richtung Mikrofon mit einem Abstand von ca. 5 cm vom Gerät. Das Gerätedisplay zeigt **TX** an.

Wenn Sie fertig sind lassen Sie die **PTT**-Taste.

Wenn das Gerät im Empfangsmodus ist (**PTT** nicht gedrückt) können Gespräche automatisch empfangen werden. **RX** wird angezeigt.

Lautstärkeregelung

Drehen Sie den **LAUTSTÄRKE**-Drehknopf bis zum gewünschten Lautstärkepegel.

"CALL"

Beim Drücken der **CALL** Taste senden Sie ein Tonsignal an die Benutzer des gleichen Kanals. Sie können aus verschiedenen Ruftönen auswählen.

"Notruf"

Wenn die Notruffunktion aktiviert ist (**EMG** blinkt auf dem Display) können Sie einen Notruf an andere G8 innerhalb Ihrer Reichweite senden, durch drücken von **EMG** für 3 Sekunden .

Die Funktion Notruffunktion ist standardmäßig aktiviert.

Tastatursperre

Drücken Sie **CALL/🔒** für ca. 5 Sekunden und **🔒** erscheint als Bestätigung auf dem Display. Nur **PTT**, **EMG** und **CALL/🔒** bleibt aktiv. Um diese Funktion zu deaktivieren drücken Sie wieder **CALL/🔒** für ca. 5 Sekunden.

MON (Monitor) Funktion/ Squelch (Rauschsperr)

Die Monitor Taste deaktiviert (öffnet) vorübergehend die Rauschsperr, damit auch schwache Signale empfangen werden können.

Um die Monitorfunktion zu aktivieren müssen Sie die Tasten **▲▼** gleichzeitig für 2 Sekunden drücken. Mit der gleiche Vorgehensweise oder durch aus- und einschalten des Gerätes deaktivieren Sie diese Funktion.

! *Wenn MON aktiv ist hören Sie ständig ein Hintergrundrauschen.*

! *Sie können die Monitorfunktion nur aktivieren, wenn die "Notruffunktion" deaktiviert ist.*

Alle Kanäle absuchen

Midland G8 kann durch scannen der Kanäle in schneller Folge automatisch nach Signalen in den Bändern suchen. Mit dieser Funktion können Sie nach aktiven Kanälen suchen.

Wenn ein Signal gefunden wird stoppt der Suchlauf auf diesem Kanal für 5 Sekunden.

Drücken Sie **▼** für 2 Sekunden: der Suchlauf startet. Drücken Sie **PTT** um den Suchlauf zu stoppen: das **Midland G8** geht zu dem Kanal, bei dem der Suchlauf gestartet wurde.

! Sie können den Suchlauf nur aktivieren, wenn die "Notruffunktion" deaktiviert ist.

"MENÜ" Taste

Folgende Eigenschaften können über die "MENÜ" Taste ausgewählt werden:

- › Auswahl der Kanäle
- › CTCSS Toneinstellung
- › DCS Toneinstellung
- › Hohe/niedrige Leistungsauswahl (nur im PMR446 Band)
- › VOX
- › Vibrationsalarm
- › Rufmelodien
- › Roger Piepton
- › Tastatur-Piepton
- › Notrufkanal
- › Dual Watch (2-Kanalüberwachung)
- › Reichweitenkontrolle

Auswahl der Kanäle

Drücken Sie die **MENÜ**-Taste. Die Nummer des Kanals auf dem Display fängt an zu blinken.

Drücken Sie die Taste **▼▲** bis der gewünschte Kanal erscheint. Zur Bestätigung drücken Sie die **PTT**-Taste, oder warten 5 Sekunden.

Je nach gekaufter Ausführung können Sie zwischen folgenden Kanälen wählen:

› Dual-Band Ausführung: PMR446 von P1 bis P8 und von 9p bis 24p (voreingestellt) / LPD von 1 bis 69.

› E Ausführung (nur PMR446): von P1 bis P8 und von 9p bis 24p (voreingestellt)

! Kanal P8 wurde Werksseitig auf die Notruffunktion voreingestellt; wir empfehlen Ihnen diesen Kanal nicht für allgemeine Kommunikation zu nutzen!

CTCSS/DCS Toneinstellung

CTCSS und DCS Töne sind ähnlich den Zugangs-codes und ermöglichen Funkkommunikation nur mit Benutzer, die den gleichen Kanal und Code eingestellt haben. Für jeden Kanal können Sie bis zu 38 CTCSS und 104 DCS Töne einstellen.

Diese Töne können Sie auf folgende Kanäle einstellen:

- › Dual-Band Ausführung: nur auf den 8 PMR446 Hauptkanälen (von P1 bis P8) und den 69 LPD Kanälen.
- › E Ausführung (nur PMR446): nur auf den 8 PMR446 Hauptkanälen (von P1 bis P8)

In beiden Fällen können die voreingestellten Kanäle 9p bis 24p nicht verändert werden.

CTCSS-Töne aktivieren:

- › Gerät einschalten.
- › Gewünschten Kanal auswählen durch drücken der **MENÜ**-Taste und der **▲▼** Tasten.
- › Drücken Sie die **MENÜ**-Taste bis das Display CTC anzeigt und der CTCSS Ton rechts blinkt ("of"= kein Code - Standardzustand).
- › Durch drücken von **▲▼** den gewünschten CTCSS-Ton auswählen.
- › Zur Bestätigung drücken Sie **PTT** oder warten 5 Sekunden.-

CTCSS-Töne deaktivieren:

So deaktivieren Sie CTCSS-Töne:

- › Wählen Sie den gewünschten Kanal
- › Drücken Sie die **MENÜ**-Taste bis auf dem Display auf der linken Seite CTCSS-Ton blinkt;
- › Wählen Sie "of" durch die Tasten **▲▼**.

DCS-Codes aktivieren:

- › Gerät einschalten.

- › Gewünschten Kanal auswählen durch drücken der MENÜ-Taste und der ▲▼ Tasten.
- › Drücken Sie die MENÜ-Taste bis das Display DCS anzeigt und der Ton-Code rechts blinkt ("of"= kein Code - Standardzustand).
- › Durch drücken von ▲▼ den gewünschten DCS-Code auswählen.
- › Zur Bestätigung der Einstellung drücken Sie PTT oder warten 5 Sekunden.
- ! **Werksseitig ist der Kanal P8 mit DCS-Ton 50 (P850) für die Notruffunktion eingestellt; benutzen Sie diesen nicht zur allgemeinen Kommunikation!!**

DCS-Codes deaktivieren:

- › Wählen Sie den gewünschten Kanal
- › Drücken Sie die MENÜ-Taste bis auf dem Display auf der rechten Seite DCS-Code blinkt.
- › Wählen Sie "Aus" durch die Tasten ▲▼.

Hohe/niedrige Leistungsauswahl (nur im PMR446 Band)

Um den Leistungspegel auszuwählen, drücken Sie die MENÜ-Taste, bis auf dem Display **Pr** erscheint. Mit den Tasten ▲▼ wählen Sie **L** (niedrige Leistung) oder **H** (hohe Leistung). Zur Bestätigung drücken Sie PTT oder warten 5 Sekunden.

Bei einer vollständig geladenen Batterie ist die hohe Leistung 500 mW (ERP) und bei niedriger Leistung 10 mW (ERP).

Wenn Sie Ihr Funkgerät für kurze Reichweite verwenden, können Sie niedrige Leistung wählen und somit Ihre Batterie schonen.

VOX-Funktion

Midland G8 bietet über die VOX-Funktion eine Freisprechmöglichkeit: Sie müssen nur in Richtung des Mikrofons sprechen und die Kommunikation wird automatisch gestartet.

Die VOX-Empfindlichkeit kann in 3 Stufen eingestellt werden. Die VOX-Funktion können Sie unabhängig vom Zubehör aktivieren.

Die vierte aktivierte Stufe ist der **Vox Rückruf**: wenn ein Funkgerät ständig im VOX Modus sendet, wird der **VOX TB (Rückruf)** automatisch nach 20 Sekunden gestoppt, um anderen Benutzern eine Übertragung zu ermöglichen.

Um die VOX-Funktion auszuwählen, drücken Sie die MENÜ-Taste, bis auf dem Display **VOX** erscheint.

Benutzen Sie ▲▼, um die Empfindlichkeitsstufe einzustellen:

- › Of: Aus;
- › 1: Hoch
- › 2: Mittel
- › 3: Niedrig
- › 4: Rückruf (mit hoher Empfindlichkeit)

Zur Bestätigung drücken Sie PTT oder warten 5 Sekunden.

Um die VOX-Funktion auszuschalten verfahren Sie nach der oben beschriebenen Weise und wählen Sie **oF**.

Vibrationsalarm

Midland G8 ist mit "Vibrationsalarm" ausgestattet und ermöglicht einen stillen Alarm für eingehende Rufe.

Zum Aktivieren dieser Funktion drücken Sie die MENÜ-Taste, bis auf dem Display  erscheint; mit den ▲▼-Tasten können Sie diese Funktion aktivieren oder deaktivieren (**on**: aktiv, **oF**:inaktiv);

Zur Bestätigung drücken Sie PTT [11] oder warten 5 Sekunden.

CALL-Funktion

Midland G8 kann 5 verschiedene Ruftöne senden. Um dieses Signal an andere Benutzer zu senden drücken Sie die CALL/-Taste.

CALL-Töne auswählen:

Drücken Sie die MENÜ-Taste, bis auf dem Display "**CA**" und der aktive Tone-Code angezeigt wird.

Durch Drücken von ▲▼ können Sie die 5 voreingestellten Melodien anhören.

Zur Bestätigung drücken Sie PTT oder warten 5 Sekunden.

ROGER Piepton (Ton für Übertragungsende)

Wenn die PTT-Taste losgelassen wird sendet das Funkgerät dem Gesprächspartner ein Bestätigungs-Piepton, der anzeigt, dass die Übertragung beendet ist.

Beim **Midland G8** ist diese Funktion werksseitig deaktiviert.

Diese Funktion aktivieren:

Drücken Sie die **MENÜ**-Taste, bis auf dem Display "**rb of**" erscheint; wählen Sie mit den Tasten **▼▲** "**on**" und "**rb on**" wird angezeigt; zum Bestätigen der Aktivierung des Roger Pieptons drücken Sie **PTT** oder warten Sie 5 Sekunden.

Tastatur-Piepton

Bei jedem Tastendruck ertönt ein Piepton.

Deaktivieren des Pieptons:

- › Drücken Sie die **MENÜ**-Taste, bis auf dem Display "bP on" erscheint.
- › Drücken Sie **▲▼**, bis "bP of" angezeigt wird.
- › Zur Bestätigung drücken Sie **PTT** oder warten 5 Sekunden.

Dadurch werden alle Pieptöne deaktiviert.

Zum aktivieren der Pieptöne wiederholen diesen Vorgang und wählen "**bP on**"

Notruf

Das **Midland G8** bestimmt einen Kanal für Notrufe: alle G8, die in Reichweite in Betrieb sind, können Notrufe empfangen/senden; selbst wenn sie auf unterschiedliche Kanäle eingestellt sind.

Wenn Sie die **EMG**-Taste gedrückt halten wechselt die Kommunikation automatisch in den Notrufrkanal ("**EC**" auf dem Display) Ein Audiosignal wird gesendet und alle G8 in Reichweite wechseln automatisch auf den Notrufrkanal ("**EC**").

Wenn Sie diese Funktion deaktiviert haben, können Sie keine Notrufe empfangen/senden.

! Wenn das Funkgerät auf dem Notrufrkanal arbeitet (EC ist angezeigt), sind alle Tasten außer PTT und CALL deaktiviert.

Das G8 wechselt eine Minute nach der letzten Übermittlung zurück auf den benutzten Kanal.

Um sofort zurückzukehren, drücken Sie **EMG**. Jetzt können Sie alle **MENÜ**-Funktionen nutzen.

Aktivieren/deaktivieren der Notrufrfunktion

Beim Anschalten des Gerätes ist die Notrufrfunktion aktiviert, kann aber deaktiviert und wieder aktiviert werden:

Drücken Sie die **MENÜ**-Taste, bis auf dem Display **EC on**

Wählen Sie "**EC**" mit den Tasten **▲▼**. Zur Bestätigung drücken Sie **PTT** oder warten 5 Sekunden.

! Wenn die Notrufrfunktion aktiviert ist (EMG blinkt auf dem Display) können folgende Funktionen nicht benutzt werden: Suchlauf, Monitor, Dual Watch, Reichweitenkontrolle.

Notrufrkanal wechseln

Der Notrufrkanal ist Standardmässig P8 DCS 50; Sie können ihn aber nach Ihren Bedürfnissen ändern.

! Wichtig: vergewissern Sie sich, dass die Notrufrfunktion aktiv ist! (EMG blinkt). Sollten Sie den zugewiesenen Kanal für die Notrufrfunktion wechseln, müssen Sie die gleiche Änderung bei allen Funkgeräten vornehmen!

Drücken Sie die **MENÜ**-Taste, bis auf dem Display "**EC on**" erscheint.

Drücken Sie erneut **MENÜ** (**of** wird angezeigt) und wählen Sie mit **▲▼** den gewünschten Kanal. Zur Bestätigung drücken Sie **PTT** oder warten 5 Sekunden.

! Wichtig: vergewissern Sie sich, dass die Notrufrfunktion aktiv ist! (EMG blinkt).

Sollten Sie den zugewiesenen Kanal für die Notrufrfunktion wechseln, müssen Sie die gleiche Änderung bei allen Funkgeräten vornehmen!

Den ursprünglichen Notrufrkanal (P8 DCS 50) einstellen

Drücken Sie die **MENÜ**-Taste, bis auf dem Display "**EC on**" erscheint.

Drücken Sie erneut **MENÜ** und wählen "of"

Zur Bestätigung drücken Sie **PTT** oder warten 5 Sekunden.

! Wenn Sie einen der Standardkanäle für die Notrufrfunktion zuweisen, dürfen Sie ihn nur für diesen Zweck benutzen, da dies sonst zu Störungen führt.

Manuelle Reichweitenkontrolle

Mit dieser Funktion können Sie herausfinden, ob andere Funkgeräte in Ihrer Reichweite sind.

Durch zweimaliges Drücken der Taste **EMG** wird eine Anfrage zu anderen G8 Geäten ausgesendet, die in Ihrer Reichweite in Betrieb sind und automatisch auf den gleichen Kanal geschaltet.

Wenn ein Funkgerät antwortet ist es in Ihrer Reichweite und Sie bekommen einen Bestätigungston.

! Diese Funktion kann nur benutzt werden, wenn die "autom. Reichweitenkontrolle" nicht aktiv ist.

Dual Watch (2-Kanalüberwachung)

Mit der Dual Watch Funktion können Sie ständig zwei Kanäle Ihrer Wahl zur selben Zeit überwachen.

Aktivieren - Deaktivieren

Drücken Sie die **MENÜ**-Taste, bis auf dem Display "**DW of**" erscheint.

Wählen Sie den zweiten Kanal zur Überwachung durch Drücken von **▲▼**.

Zur Bestätigung drücken Sie **PTT** oder warten 5 Sekunden. Auf dem Display wird wechselweise der benutzte Kanal und der überwachte Kanal angezeigt.

Drücken Sie zum Beenden dieser Funktion **Menü**.

Wenn das Funkgerät eine Übermittlung auf einem der beiden Kanäle erkennt, wird Dual Watch angehalten und bleibt 5 Sekunden auf dem entsprechenden Kanal, damit der Benutzer auf den Ruf antworten kann. Nach dieser Pause startet Dual Watch wieder.

! Sie können diese Funktion nur aktivieren, wenn die "Notruf Funktion" deaktiviert ist.

Automatische Reichweitenkontrolle

Wenn dieser Modus eingestellt ist, senden zwei G8 Geräte alle 30 Sekunden einen Datenkontrollcode. Sobald die Verbindung zwischen den Geräten abbricht und ein Funkgerät diesen Datenkontrollcode zweimal hintereinander nicht empfängt, fängt das Symbol **OUT** auf dem Display an zu blinken und Sie hören ein Piepton.

! Sie können diese Funktion nur aktivieren, wenn die "Notruf Funktion" deaktiviert ist.

Aktivieren – Deaktivieren

Drücken Sie die **MENÜ**-Taste, bis auf dem Display "**OUT**" und "**Or of**" angezeigt wird; wählen Sie "**Or on**" (aktiviert) mit den **▲▼** Tasten.

Schalten Sie beide Funkgeräte aus.

Schalten Sie die Geräte zeitgleich ein.

Zum deaktivieren drücken Sie die **MENÜ**-Taste, bis auf dem Display "**OUT**" und "**Or on**" angezeigt wird; wählen Sie "**Or of**" (deaktiviert) mit den **▲▼** Tasten.

Zur Bestätigung drücken Sie **PTT** oder warten 5 Sekunden.

Displayhelligkeit

Bei schwachen Lichtverhältnissen drücken Sie kurz auf **EMG** und aktivieren dadurch die Displaybeleuchtung für ca. 5 Sekunden. Jedesmal, wenn die **MENÜ**-Taste gedrückt wird, wird automatisch die Displaybeleuchtung aktiviert.

Stromsparfunktion

Die Stromsparfunktion der Batterie reduziert den Verbrauch um ca. 50%. Die Stromsparfunktion wird automatisch aktiviert, wenn das Funkgerät länger als 7 Sekunden kein Signal empfängt. Wenn die Batterien schwach sind, erscheint das Symbol  auf dem Display; ersetzen Sie die Batterien oder laden den Akku.

! Sie können die Stromsparfunktion nur aktivieren, wenn die "Notruf Funktion" deaktiviert ist.

Batterie aufladen

Der mitgelieferte Akku ist ein NiMH 4.8V 800mAh und darf nur im Funkgerät geladen werden; Die Ladezeit beträgt 8 Stunden bis zur vollständigen Aufladung.

Aufladen des Akkus:

Verbinden Sie den Netzadapter mit der Wandsteckdose und verbinden den Netzadapter mit der Tischladestation.

Stellen Sie Ihr Funkgerät in die Ladestation. Das rote Licht an der Ladestation beginnt zu leuchten.

Wenn der Ladevorgang beendet ist entfernen Sie das Funkgerät aus der Ladeschale und entfernen den Netzadapter von der Wandsteckdose.

! Batterien nicht überladen! Nach der vollständigen Aufladung stoppt der Ladevorgang nicht automatisch. Achten Sie deshalb darauf, dass das Funkgerät aus der Ladeschale genommen wird, sobald die Batterien geladen sind; andernfalls können das Funkgerät und die Batterien beschädigt werden.

- ! Laden Sie niemals Alkaline (Nickelzink) Batterien oder nichtaufladbare Batterien. Achten Sie beim Laden des Funkgerätes, dass nur aufladbare NI-MH Batterien oder der mitgelieferte Akku in das Batteriefach eingelegt werden. Alkaline (Nickelzink) Batterien sind nicht aufladbar! Batterien, die nicht aufladbar sind können auslaufen, explodieren oder brennen und Schaden verursachen!*
- ! Bei der Verwendung von Ladegeräten, die nicht für dieses Funkgerät vorgesehen sind, kann das Gerät beschädigt werden oder Explosionen und Verletzungen verursacht werden.*
- ! Batterien nicht ins Feuer werfen und nicht neben heiße Gegenstände stellen; dies kann zu Explosionen und Verletzungen führen. Entsorgen Sie Batterien entsprechend den lokalen Bestimmungen.*
- ! Mischen Sie alte Batterien nicht mit neuen Batterien oder Batterien unterschiedlichen Typs oder Batterien, die unterschiedlich benutzt wurden*

MIDLAND G8

MANUAL DEL USUARIO

¡Gracias por haber escogido nuestra marca! El Midland G8 es un transceptor portátil de libre uso en España y en la práctica totalidad de países europeos. Para una mayor información al respecto, diríjase a la tabla de "Restricciones al uso" que acompaña a este manual.

Combinando la última tecnología en radiocomunicación junto con un chasis robusto, el Midland G8 es la solución ideal y efectiva para los profesionales que tienen que estar en contacto con sus colegas (obras, edificios, hoteles, ferias, etc.) o para usuarios que quieren hablar con sus amigos y familiares en los ratos de ocio. Su robustez, facilidad de uso y práctico manejo le convierten en la radio ideal para cualquier actividad.

Midland G8 está disponible en dos versiones:

» Doble banda (pmr446/LPD)

» Versión E (pmr446)

En este manual nos referimos a ambas versiones y encontrará resaltadas las diferencias entre ellas.

Contenido

- » » 1 radio Midland G8
- » » 1 Cargador de sobremesa individual
- » » 1 Adaptador de corriente
- » » 1 Pack de baterías
- » » 1 Clip de cinturón

Rango de cobertura

El máximo alcance depende del terreno y se obtiene cuando se utiliza en espacios abiertos.

Las limitaciones a este máximo alcance son debidas habitualmente a factores ambientales como árboles, edificios u otras estructuras que se interpongan entre los aparatos a comunicar. En el interior de un coche o en construcciones de estructura metálica, el alcance también se verá reducido. Normalmente, el alcance en ciudad, con edificios y otros obstáculos es aproximadamente de 1 -2 Km. En espacios abiertos con obstáculos como árboles, casas, etc., el alcance puede ser de hasta 4-6 Km. Y en espacios abiertos, sin obstáculos y con alcance visual, por ejemplo entre dos montañas, el alcance puede ser superior a los 12 Km.

Las baterías y su comportamiento

La radio puede funcionar con el pack de baterías suministrado o con 4 pilas alcalinas o baterías recargables tipo AAA. Para abrir el compartimento de las baterías, coloque la radio con la parte trasera hacia usted, desbloquee la tapa en la parte inferior de la radio deslícela suavemente. Inserte las baterías teniendo en cuenta la polaridad y vuelva a colocar la tapa.

Atención: el pack de baterías suministrado debe cargarse antes de su primer uso.

Advertencias

- » **BATERÍAS** - Siga estrictamente todas las indicaciones y advertencias referidas en el capítulo "Recarga de baterías".
- » **NO ABRA LA RADIO BAJO NINGÚN CONCEPTO**- la mecánica y la electrónica de precisión que forman el equipo exige experiencia e instrumentación; por el mismo motivo, la radio no debe ser nunca reajustada ya que viene programada de fábrica con el fin de obtener las máximas prestaciones. La apertura de la radio por parte de personal no autorizado anulará automáticamente la garantía.
- » **No utilice alcohol, disolventes o abrasivos para limpiar el equipo.** Utilice sólo un paño suave y limpio ligeramente humedecido con agua. En los casos más resistentes use un detergente suave.

CARACTERÍSTICAS

- › **NUEVA FUNCIÓN “Llamada de Emergencia”**
- › **Midland G8** introduce una nueva e importante función: un canal **dedicado a emergencias**. Las radiocomunicaciones se realizan generalmente entre dos o más usuarios que utilizan el mismo canal: no es posible transmitir o recibir en otros canales diferentes. Pero **gracias a la función “Emergencia”**, puede estar monitorizando el canal de emergencia: todos los usuarios de un **Midland G8** pueden comunicarse en el canal sintonizado y, al mismo tiempo, recibir/
- › transmitir mensajes de emergencia en el canal dedicado a tal efecto. Simplemente manteniendo pulsada la tecla **EMG** durante 3 segundos, se envía una llamada de emergencia a todos los G8 que estén dentro del rango de cobertura; automáticamente pasaran a sintonizarse en el canal de de emergencia (canal EC).
- › **Nueva función “Fuera de cobertura Manual”**: simplemente pulsando dos veces la tecla **EMG** comprobará si hay alguna radio en el rango de alcance de su radio.
- › **Nueva función “Vox TalkBack”**: si una de las radios está constantemente transmitiendo en VOX, la función Vox TB detendrá la transmisión después de 20 segundos para permitir también la transmisión a los demás usuarios. Potencia: 500mW (PMR446); 10mW (LPD)
- › Rango de temperaturas: de -20° a +55° C
- › 38 subtonos CTCSS/104 códigos DCS
- › Impermeabilidad: IPX5
- › Llamada de Emergencia
- › Control fuera de cobertura (Out of range)
- › VOX ajustable a 3 niveles y “TalkBack”
- › INTERCOMUNICADOR
- › Vibra**CALL** (vibración)
- › Bloqueo de teclado
- › Ahorro de baterías: circuito automático de ahorro de baterías
- › Indicador de batería baja
- › Dual Watch (Doble escucha)
- › **CALL** con 5 melodías seleccionables
- › SCANNER
- › Monitor
- › Fuera de cobertura
- › Roger beep
- › Potencia alta/baja
- › Display LCD con retroiluminación
- › Alimentación: pack de baterías de NiMh de 4,8V/ 800mAh ó 4 baterías AAA
- › Conector de accesorio de 2pin
- › Peso: 112gr (sin baterías)
- › Dimensiones: 59x98x32mm
- › Duración de la baterías (en pmr446): más de 12 horas con el pack de 800mAh

Versiones:

- › **G8 Dual (pmr446/LPD)** sólo países autorizados
24 canales pmr446 channels (8+16 preajustados)/69 canales LPD
- › **G8E (pmr446) válida para España**
24 canales pmr446 (8+16 preajustados)

DESCRIPCIÓN DE LOS CONTROLES Y SUS FUNCIONES

Display

Su **Midland G8** utiliza un display LCD (de cristal líquido) que le informa continuamente de su estado operativo. Los símbolos y los parámetros que pueden aparecer son los siguientes:

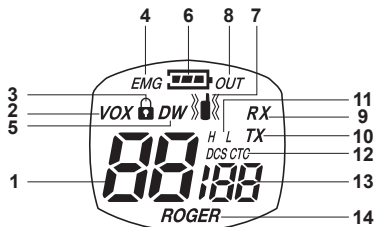

1. **CANAL**
2. **VOX**
3. **🔒**
4. **EMG**
5. **DW**
6. **🔋**
7. **🔊**
8. **OUT**
9. **RX**
10. **TX**
11. **H(High) / L(Low)**
12. **CTCSS/DCS**
13. **CTCSS/DCS**
14. **ROGER**

Estos dos dígitos grandes indican el canal seleccionado

La activación de la función VOX.

El símbolo del candado indica que se ha activado el bloqueo del teclado

Función emergencia activada.

Función Dual Watch (doble escucha) activada.

Indica el estado de las baterías.

Función Vibra-CALL (vibración) activada.

Indica si la Función Fuera de Cobertura automática pierde contacto con otros radios

Está en modo recepción.

Indica que está en transmisión (**PTT** pulsado).;

Selección de potencia alta o baja.

Indica el tipo de subtono seleccionado.

Estos tres pequeños dígitos indican el código

CTCSS/DCS seleccionado (1-38 / 1-104)

Roger Beep activado.

Radio

Remítase a las siguientes imágenes para localizar y familiarizarse con las diferentes partes del equipo:

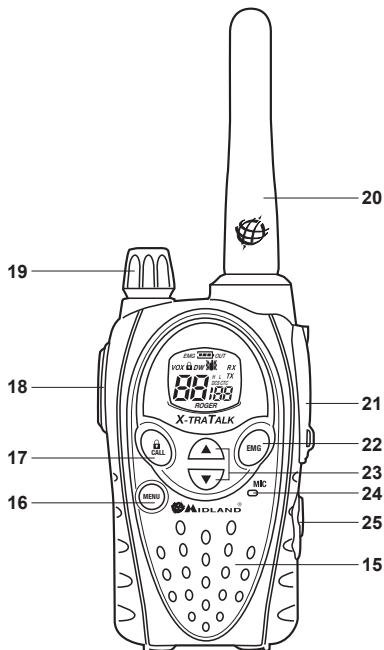

15. Micrófono Integrado

16. Tecla MENU

17. Tecla CALL/📞

18. PTT (pulsar para hablar)

19. Mando VOLUMEN

20. ANTENA

21. Toma MIC/CHG

(bajo la protección)

22. Tecla EMG

23. Teclas ▲ ▼

24. MICRÓFONO Integrado

25. Conector Intercomunicador

Aquí se encuentra el micrófono para la transmisión.

Pulsando esta tecla se activa la opción **MENU**.

para enviar una llamada en el canal seleccionado. Si la mantiene pulsada durante 5 segundos, se activa el bloqueo del teclado..

Pulsando esta tecla se activa la transmisión del equipo.

Enciende/apaga el equipo y regula el **VOLUMEN** de audio en recepción.

Sirve para recibir y transmitir las señales de radio

Permite la conexión de dispositivos de audio externos (auriculares, micrófonos, cargadores, etc.). (Conector de 2 pin)

Activa las funciones de Emergencia y Fuera de cobertura manual

sirven cambiar las opciones del **MENU**

Aquí se encuentra el micrófono para la transmisión

Para conectar los accesorios necesarios para actuar como intercomunicador

Encendido/apagado

Para encender el transceptor, gire el mando **VOLUMEN** en el sentido de las agujas del reloj hasta oír un clic mecánico. Para apagar el transceptor, gire el mando en el sentido contrario a las agujas del reloj hasta oír nuevamente el clic mecánico.

Selección de bandas pmr446 o LPD (solamente para la versión Dual)

Midland G8 (Dual) esta ajustado de fábrica en la banda pmr446.

Para seleccionar la banda LPD, mantenga pulsada la tecla **MENU** hasta que el display muestre canal '1'

Para volver a pmr446 mantenga pulsada la tecla **MENU** hasta que el display muestre 'P1'.

! **Este proceso desactiva la función "EMG"; por lo tanto, si cambia la banda de trabajo, recuerde activar de nuevo la función Emergencia (vea párrafo "Función Emergencia").**

Selección del canal

Pulse la tecla **MENU**. En el display parpadea el número del canal. Pulse las teclas **▲ ▼** para pasar hacia arriba o abajo los canales hasta que encuentre el canal deseado. Pulse **PTT** para confirmar o espere 5 segundos.

› Dependiendo de la versión adquirida, puede seleccionar entre los siguientes canales:
versión Dual: PMR446 de P1 a P8 y de 9p a 24p (preajustado) / LPD de 1 a 69.

› **versión E** (PMR446): de P1 a P8 y de 9p a 24p (preajustado)

! **El canal P8 ha sido ajustado de fábrica para la función "Emergencia"; le sugerimos que no lo utilice para comunicaciones habituales!**

Visualizar el canal/subtono

Para mostrar momentáneamente el canal y el subtono preajustados en la banda pmr446, vaya al canal deseado (del 9p al 24p) y mantenga pulsada la tecla **▼** durante 3 segundos.

Transmisión y recepción

Para transmitir, mantenga pulsada la tecla **PTT**. Espere una fracción de segundo y hable normalmente en dirección al micrófono, manteniendo la radio a una distancia de unos 5 cm; en el display aparece **TX**.

Cuando haya terminado de hablar, suelte el **PTT**.

Cuando la radio está en recepción, recibirá automáticamente cualquier comunicación. En el display aparece **RX**.

Ajuste del VOLUMEN

Gire el mando de **VOLUMEN** hasta alcanzar el nivel deseado.

"CALL"

Pulse la tecla **CALL** para enviar una señal de caudio a los usuarios que estén en su mismo canal; puede seleccionar diferentes tonos de llamada.

"Emergencia"

Cuando la función Emergencia está activada (**EMG** parpadea en el display) mantenga pulsada la tecla **EMG** durante 3 segundos y enviará una llamada de emergencia a los G8 que estén en su radio de cobertura.

La función Emergencia está activada por defecto.

Bloqueo del teclado

Mantenga pulsada la tecla **CALL/🔒** durante unos 5 segundos y el bloqueo se confirmará con **🔒** en el display.

Solo el **PTT**, **EMG** y **CALL/🔒** permanecen activas. Para deshabilitar esta función, vuelva a mantener pulsada **CALL/🔒** durante 5 segundos aproximadamente.

Función Monitor (MON) / Squelch

La tecla Monitor se utiliza para excluir temporalmente el squelch, para poder recibir señales demasiado débiles que no pasarían el filtro del squelch. Para activar esta función, mantenga pulsadas durante 2 segundos las teclas **▲ ▼** al mismo tiempo. Realice el mismo proceso para desactivar la función, o apague la radio y vuelva a encenderla.

! Cuando **MON** está activo, probablemente escuchará un ruido de fondo constante.

! Solo puede activar la función **MON** si la función "Emergencia" está desactivada.

Exploración de canales

Midland G8 puede buscar automáticamente señales realizando una exploración rápida de todas las bandas. Esta función es útil para encontrar canales activos. Cuando se detecta una señal, la exploración se detiene en ese canal durante 5 segundos. Para continuar, pulse ▼ durante 2 segundos. Para detener la exploración definitivamente, pulse **PTT** y la radio volverá al canal desde el que se comenzó la exploración.

! **Solo puede activar la función exploración, si la función "Emergencia" está desactivada.**

Tecla "MENU"

Mediante la tecla **"MENU"** se pueden seleccionar las siguientes funciones

- › Selección de canal
- › Ajuste de subtonos CTCSS
- › Ajuste de código DCS
- › Selección de potencia alta/baja (solo en banda pmr446)
- › VOX
- › Función Vibra**CALL**
- › Selección de melodías **CALL**
- › Roger Beep
- › Sonido del teclado
- › Canal de Emergencia
- › Función doble escucha (Dual Watch)
- › Fuera de cobertura (Out of Range)

Selección de canal

Pulse la tecla **MENU**. En el display parpadea el número de canal. Pulse las teclas ▼▲ para pasar hacia arriba o abajo los canales hasta que encuentre el canal deseado. Pulse **PTT** para confirmar o espere 5 segundos.

› Dependiendo de la versión que haya comprado, puede elegir entre los siguientes canales:

› **versión Dual:** PMR446 de P1 a P8 y de 9p a 24p (pre-ajustado) / LPD de 1 a 69.

› **versión E** (solo PMR446):de P1 a P8 y de 9p a 24p (pre-ajustado)

! **El canal P8 ha sido ajustado de fábrica para la función "Emergencia"; le sugerimos que no lo utilice para comunicaciones habituales!**

Ajuste de subtonos CTCSS/DCS

Los subtonos CTCSS y DCS son códigos de acceso que permiten a la radio comunicarse solamente con otras radios que estén en el mismo canal y con el mismo subtono. Se pueden ajustar 38 subtonos CTCSS y 104 códigos DCS. Estos tonos se pueden ajustar en los siguientes canales:

Versión Doble Banda: solo en los 8 canales principales de la banda pmr446 (de P1 a P8) y en los 69 canales LPD.

› **Versión E** (solo pmr446): solo en los 8 canales principales de la banda pmr446 (de P1 a P8).

› Para los dos modelos, los canales pre-ajustados de 9p a 24p no se pueden modificar

› .

Activación de los subtonos CTCSS:

- › Encienda la radio.
- › Seleccione el canal deseado mediante las teclas **MENU** y ▲▼.
- › Pulse la tecla **MENU** hasta que el display muestre **CTC** y el subtono parpadee en la parte derecha ("of"= sin código – ajuste por defecto).
- › Seleccione el subtono deseado mediante las teclas ▲▼.
- › Para confirmar el ajuste, pulse **PTT** ó espere durante 5 segundos.

Desactivación de los subtonos CTCSS:

Si no desea utilizar subtonos, siga los siguientes pasos:

- › Seleccione el canal deseado
- › Pulse la tecla **MENU** hasta que el display muestre el subtono parpadeando en la parte derecha.
- › Seleccione "of" mediante las teclas ▲▼.

Activación de los códigos DCS:

- › Encienda la radio.
- › Seleccione el canal deseado mediante las teclas **MENU** y ▲▼
- › Pulse la tecla **MENU** hasta que el display muestre DCS y el código parpadee en la parte derecha ("of"=sin

código – ajuste por defecto).

- › Seleccione el código deseado mediante las teclas ▲▼.
- › Para confirmar el ajuste, pulse **PTT** ó espere 5 segundos.

! El canal P8 con el código 50 DCS (P850) ha sido ajustado en fábrica como canal de “Emergencia”; no lo utilice para comunicaciones habituales!

Desactivación de los códigos DCS:

Si no desea utilizar códigos DCS, siga los siguientes pasos:

- › Seleccione el canal deseado.
- › Pulse la tecla **MENU** hasta que el display muestre el código parpadeando en la parte derecha.
- › Seleccione “**of**” mediante las teclas ▲▼.
- ›

Seleccione la potencia Hi/low (solo en banda pmr446)

Para seleccionar el nivel de potencia, pulse la tecla **MENU** hasta que el display muestre **Pr**. Utilice las teclas ▲▼ para seleccionar **L** (potencia baja) o **H** (potencia alta). Para confirmar la selección, pulse **PTT** ó espere 5 segundos.

Cuando las baterías están totalmente cargadas, la potencia alta es 500 mW (ERP), mientras que la baja es 10mW (ERP).

Función VOX control

Midland G8 permite conversaciones con manos libres a través de la función VOX: solo tiene que hablar en dirección al micrófono y la comunicación se activará automáticamente. La sensibilidad del VOX se puede ajustar en 3 niveles diferentes y se puede utilizar con o sin accesorio de audio. El cuarto nivel es la función **Vox TalkBack**: si la radio esta transmitiendo continuamente en VOX, la función **VOX TB** detendrá la transmisión tras 20 segundos para permitir transmitir a otros usuarios.

Para activar la función VOX pulse la tecla **MENU** hasta que en el display aparezca **VOX**.

Utilice las teclas ▲▼ para seleccionar los distintos niveles de sensibilidad:

- › **Of: Desactivado;**
- › **1: Alto**
- › **2: Medio**
- › **3: Bajo**
- › **4: Talk Back** (con alta sensibilidad)

Para confirmar la selección, pulse **PTT** ó espere 5 segundos.

Para desactivar la función, siga el procedimiento descrito y seleccione **of**.

Función Vibra-CALL (vibración)

Midland G8 está equipado con la función “Vibra-CALL”, con la que podemos recibir una señal de llamada silenciosa.

Para activar esta función, pulse la tecla **MENU** hasta que en el display aparezca ; utilice las teclas ▼▲ para activar o desactivar esta función(**on**: activada, **of**:desactivada);

Pulse **PTT** [11] para confirmar o espere 5 segundos.

Función CALL

Midland G8 puede enviar 5 tonos de llamada diferentes. Para enviar esta señal de audio a otros usuarios pulse la tecla **CALL/** key.

Para seleccionar los diferentes tonos:

Pulse la tecla **MENU**, hasta que en el display aparezca “**CA**” y el código del tono activo.

Mediante las teclas ▲▼ escuchará 5 melodías disponibles.

Confirme la selección pulsando **PTT** ó espere 5 segundos.

ROGER BEEP (Tono fin de transmisión)

Al soltar la tecla **PTT** al final de cada transmisión, la radio emite un tono que indica a su interlocutor que la transmisión ha finalizado y puede empezar a hablar. Esta función está desactivada de fábrica.

Para activarla:

Pulse la tecla **MENU** hasta que el display muestres “**rb of**”; mediante las teclas ▼▲ seleccione “**on**” y el display mostrará “**rb on**” para confirmar la selección, pulse **PTT** o espere 5 segundos.

Tonos del teclado

Cada vez que pulsa una tecla, se escucha un pitido.

Para desactivar este pitido siga este proceso:

- › Pulse la tecla **MENU**, hasta que el display muestre "**bP on**".
- › Pulse las teclas **▲ ▼** hasta que en el display aparezca "**bP of**".
- › Confirme su selección pulsando **PTT** o esperando segundos.

De esta manera, todos los pitidos están desactivados

Para activar la función, repita el proceso y seleccione "**bP on**"

Función llamada de Emergencia

Midland G8 dedica un canal a llamadas de emergencia: todos los **G8** que operen a su alcance, incluso si están en otro canal, pueden recibir y emitir llamadas de emergencia en ese canal.

Si mantiene pulsada la tecla **EMG**, la comunicación pasa automáticamente al canal de emergencia ("**EC**" en el display). Se envía una señal de audio y todos los G8 que estén en su radio de cobertura, pasarán automáticamente al canal de emergencia ("**EC**").

Si usted ha desactivado esta función, no recibirá ni podrá transmitir una señal de emergencia.

! Cuando la radio está operando en el canal de emergencia (EC en el display), todas las teclas excepto PTT y CALL están desactivadas.

La radio vuelve al canal de uso habitual después de un minuto desde la última transmisión. Para volver inmediatamente, pulse **EMG**. Ahora podrá usar todas las funciones y teclas.

Activación / Desactivación de la función Emergencia

Cuando enciende la radio, la función de emergencia está activada, pero puede activarla o desactivarla a su preferencia.

Pulse la tecla **MENU** hasta que el display muestre **EC on**.

Seleccione **EC of** mediante las teclas **▲ ▼**. Confirme la selección mediante **PTT** ó espere 5 segundos.

! Cuando la función Emergencia está activada (en el display parpadea EMG) no se pueden usar las siguientes funciones: Scan, Monitor, Doble escucha, Out of Range (fuera de cobertura).

Cambio del canal de emergencia

El canal de emergencia está preajustado de fábrica en **P8 DCS 50**; pero se puede cambiar en función de sus necesidades.

! Importante: asegúrese de que la función Emergencia está activada!(EMG parpadea). Si decide cambiar el canal dedicado a la función de Emergencia, no olvide realizar el cambio en todas las radios!

Pulse la tecla **MENU** hasta que el display muestre **EC on**.

Pulse la tecla **MENU** de nuevo (**of** en el display) y seleccione el canal deseado mediante **▲ ▼**. Para confirmar la selección, pulse **PTT** o espere 5 segundos

Para confirmar la selección, pulse **PTT** o espere 5 segundos.

Para volver a seleccionar el canal original (**P8 DCS 50**)

Pulse la tecla **MENU** hasta que el display muestre **EC on**.

Pulse la tecla **MENU** de nuevo y seleccione **of**

Para confirmar la selección, pulse **PTT** o espere 5 segundos

! Si dedica uno de los canales estándar como canal de Emergencia, recuerde utilizarlo solamente para esta función, de lo contrario causará interferencias.

Función Out of range Manual (fuera de cobertura)

Esta función le permite saber si hay alguna radio en su radio de cobertura.

Pulsando dos veces la tecla **EMG**, enviará una petición de reconocimiento a otros G8 que estén en su rango de cobertura y en el mismo canal. Si responde alguna radio recibirá un tono de confirmación. Si no hay ninguna radio en cobertura, no se escuchará ningún tono.

¡Esta función solo se puede utilizar si el "Automatic Out of Range" no está activo!

DUAL WATCH (Doble escucha)

Esta función le permite escuchar contestadamente dos canales de su elección al mismo tiempo.

Activación - Desactivación

Pulse la tecla **MENU** hasta que el display muestre **DW of**.

Seleccione el segundo canal a escuchar mediante las teclas **▲ ▼**.

Para confirmar su selección, pulse **PTT** o espere 5 segundos. El display mostrará alternativamente el canal en

uso y el segundo canal seleccionado.

Para detener esta función, simplemente pulse la tecla **MENU**.

Cuando la radio detecta una transmisión en uno de los dos canales, la Doble escucha se detiene temporalmente, se mantiene durante 5 segundos en el canal activo, para dar opción a contestar. Después de esta pausa, la doble escucha se reanuda de nuevo

! Esta función solo se puede activar si la función "Emergencia" está desactivada!

Automatic Out-of-Range (Fuera de cobertura automático)

Seleccionando esta función, una pareja de **G8** transmite un código de control cada 30 segundos. En cuanto el contacto entre las dos radios se está perdiendo y una de las radios no recibe el código de control dos veces consecutivas, el icono **OUT** parpadea en el display y se escuchará un tono de advertencia.

¡Esta función solo se puede activar si la función "Emergencia" está desactivada!

Activación – Desactivación

Pulse la tecla **MENU** hasta que en el display aparezca "**OUT**" y "**Or of**", seccione "**Or on**" (activado) mediante las teclas **▲ ▼**.

Apague las dos radios.

Enciéndalas al mismo tiempo.

Para desactivar la función, pulse, **MENU** hasta que el display muestre "**OUT**" y "**Or on**"; seleccione "**Or of**" (desactivado) mediante las teclas **▲ ▼**.

Confirme su selección pulsando **PTT** ó esperando 5 segundos

Iluminación del display

En caso de que no haya suficiente luz para leer el display, pulse brevemente la tecla **EMG** y la iluminación del display se activará durante 5 segundos. Cada vez que pulse **MENU**, el display se iluminará automáticamente.

Power save (Ahorro de batería)

La función de ahorro de batería permite una reducción del consumo de batería de hasta el 50%; la función se activa automáticamente cuando la radio no recibe ninguna señal en 7 segundos. Cuando las baterías están descargadas, el icono  aparece en el display con lo que tendrá que cambiarlas o cargarlas.

! Esta función solo se activa si la función "Emergencia" está desactivada!

Recarga de baterías

El pack de baterías suministrado es de NiMH, de 4.8V - 800mAh y se debe cargar solamente cuando está insertado en la radio. La recarga dura alrededor de 8 horas. **Para recargar el pack de baterías:**

Conecte el adaptador en una toma de corriente e inserte el jack en el cargador de sobremesa.

Coloque la radio en la bañera del cargador. El diodo del cargador se ilumina.

Cuando se complete la carga, retire la radio del cargador y desenchufe el adaptador de la toma de corriente.

- ! No sobrecargue las pilas! Cuando las pilas están completamente cargadas, el proceso no se detiene automáticamente. Por lo tanto, no olvide desconectar el transceptor del cargador en cuanto haya transcurrido el tiempo necesario, de lo contrario la radio y las baterías podrían dañarse.**
- ! No intente recargar pilas alcalinas o cualquier pila no recargable! ¡Asegúrese de que en el porta pilas del equipo, con el cargador conectado, se encuentren exclusivamente pilas recargables NI-MH o el pack suministrado! Es muy peligroso intentar recargar pilas de otro tipo (por ejemplo alcalinas o de manganeso). Las baterías que no son recargables, pueden sulfatarse, explotar e incluso arder y causar daños!**
- ! El uso de un cargador no original puede causar daños al equipo o causar explosiones y lesiones personales!**
- ! No tire nunca las pilas al fuego, ni las acerque a fuentes de calor: pueden causar explosiones y lesiones personales! Deseche las pilas siguiendo exclusivamente la normativa medioambiental vigente.**
- ! No mezcle baterías nuevas y viejas o baterías de distinto tipo o capacidad o que hayan sido utilizadas para otros usos!**

MIDLAND G8

MANUEL UTILISATEUR

Merci d'avoir choisi Midland! Le Midland G8 est une radio portative qui est libre d'utilisation à travers toute l'Europe. Pour plus d'information, reportez vous au chapitre « Restriction d'utilisation ».

Combinant les dernières technologies en matière de radio et de communication ainsi qu'un solide boîtier, le **Midland G8** est la solution idéale et efficace pour les professionnels qui ont besoin de rester en contact avec leurs collègues (chantiers de construction, des bâtiments, des hôtels, des foires commerciales, spectacles) ou en loisirs avec des utilisateurs qui veulent juste rester en contact avec leurs amis et leur famille. Son boîtier robuste, la facilité d'utilisation et la simplicité de sa conception en font un produit idéal pour l'utilisation dans toutes les activités.

Le Midland G8 est disponible en deux versions:

- › Bi Bande (PMR446/LPD)
- › E version (PMR446 uniquement)

Ce manuel fait référence au deux model et met en évidence les différence entre chaque model.

Contenue

- › N° 1 **Midland G8**
- › N° 1 Socle de bureau simple
- › N° 1 Adaptateur secteur
- › N° 1 Pack batterie
- › N° 1 Clip ceinture

Couverture/portée

La portée maximale dépend du terrain et est obtenue La couverture maximale dépend du terrain et s'obtient pendant une utilisant en champ libre.

La seul limitation de la couverture maximal sont des facteurs environnementaux, tel que des arbres, des immeubles et autres constructions. De même dans une voiture ou une construction métallique la portée peut être réduite. Normalement la couverture en ville avec des immeubles ou autre obstacles est de environ **1 à 2 Km**. Dans grand espace mais avec des arbres, des feuilles ou des maisons la portée est d'environ **4 à 6 Km**. Dans uns espace sans obstacle et à vue, par exemple en montagne, la couverture peut allez **jusqu'a 10 Km**.

Batteries and battery compartment

Le G8 peut fonctionner avec le pack batterie fournit ou 4 batteries AAA rechargeable ou non.

Pour ouvrir le compartiment des batteries, tournez la radio face avant vers le bas et ouvrez le verrouillage du couvercle qui se trouve en bas du poste et faite le glisser.

Attention: Le pack batterie fournit doit être recharge avant la première utilisation.

Mise en gardes

- › **BATTERIES** – Lisez attentivement toutes les mise en gardes décrites au chapitre "Rechargement des batteries".
- › **Ne pas ouvrir la radio quelqu'en soit la raison!** La mécanique et l'électronique de précision qu'est la radio requièrent une expérience et des équipements spécialisés. Pour les même raison la radio ne doit en aucun cas être réglé car elle l'a déjà été pour un maximum de performance. Une ouverture non autorisé entraîne l'annulation de la garantie.
- › **Ne pas utiliser de détergent, d'alcool, de solvant, ou d'abrasifs pour nettoyer la radio.** Utilisé uniquement une chiffon doux et propre. Si la radio est très sale, humidifiez légèrement avec un mélange d'eau et de savon neutre.

OPTIONS

- › **Nouvelle option "Emergency CALL"**
- › **Midland G8** inaugure une importante et innovante option: **le canal dédié aux urgences**. Les communications radio se produisent généralement entre deux ou plus d'utilisateurs qui sont sur le même canal: il n'est pas possible de transmettre ou recevoir de / vers différents canaux. Mais grâce à la « **fonction d'urgence** », vous pouvez également surveiller le canal d'urgence. Tous les utilisateurs possédant un **Midland G8** peuvent communiquer sur un canal choisi et en même temps recevoir/émettre sur le canal dédié d'urgence. Gardez simplement la touche **EMG** appuyé pendant 3 secondes et un appel d'urgence sera envoyé à tous le G8 à portées, qui basculerons automatiquement sur le canal EC » (Emergency Channel).
- › **Nouvelle option "Out of range manuel"**: appuyez deux fois sur la touche **EMG** ce qui permet de vérifier si des radios sont à portées de la votre.
- › **Nouvelle option "Vox TalkBack"**: si une radio émet en permanence en mode VOX, le VOX TB lui interrompt automatiquement l'émission toutes les 20 secondes pour permettre aux autres démettre à leur tours.
- › Puissance: 500mW (PMR446); 10mW (LPD)
- › Température de fonctionnement: de -20° à +55° C
- › 38 tonalités CTCSS /104 codes DCS
- › Waterproof: IPX5
- › Appel d'Urgence
- › Control Out of range
- › VOX ajustable sur 3 niveaux et avec "TalkBack"
- › INTERCOM
- › Vibreur
- › Verrouillage clavier
- › Économie d'énergie automatique
- › Indicateur de batterie faible
- › Double veille
- › Appel avec 5 mélodies sélectionnable
- › SCAN
- › Moniteur
- › Out of Range
- › Roger beep
- › Puissance Haute/basse
- › Afficheur LCD rétro éclairé
- › Alimentation: Pack batterie NiMH 800mAh 4,8V ou 4 piles/batteries AAA
- › Prise accessoire deux broches
- › Poids: 112gr (sans batteries)
- › Dimensions: 59x98x32mm
- › Autonomie batterie (en PMR446): supérieur à 12 avec un pack batterie de 800mAh

Versions:



- › **G8 Bi bande (PMR446/LPD)**
24 canaux PMR446 (8+16 préprogrammé)/69 canaux LPD
- › **G8E (PMR446 seuls)**
24 canaux PMR446 (8+16 préprogrammé)

DESCRIPTION DES CONTROLS ET FONCTIONS

Afficheur

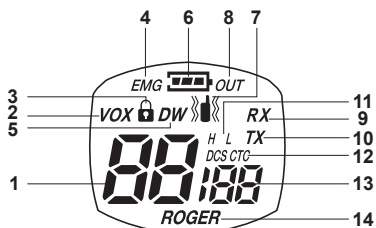
Votre **Midland G8** vous garde constamment informé sur son état à travers l'afficheur à cristaux liquides (LCD). Les symboles et leurs paramètres correspondant qui apparaissent en fonction des statuts de l'appareil, ont décrit ci-dessous :



- | | |
|--|---|
| <ol style="list-style-type: none">1. CANAL2. VOX Fonction3. 4. EMG5. DW6. 7. 8. OUT9. RX10. TX11. H(High) / L(Low)12. CTCSS/DCS13. CTCSS/DCS ton14. ROGER | <p>Ces deux grands chiffres indiquent le canal en cours d'utilisation.</p> <p>VOX active</p> <p>Ce symbole apparaît quand le clavier est verrouillé</p> <p>La fonction d'urgence a été activé</p> <p>La fonction double veille est active</p> <p>Donne l'état des batteries</p> <p>Fonction vibreur active</p> <p>indique que la fonction automatique Out of Range à perdue le contact avec les autres radio.</p> <p>en mode réception</p> <p>Indique que la radio émet (PTT appuyé);</p> <p>Puissance sélectionné.</p> <p>Indique le type de tonalité sélectionné.</p> <p>Ces trois petits chiffres indiquent le code de tonalité en cours d'utilisation. (CTCSS 1-38 /DCS 1-104)</p> <p>Roger Beep actif.</p> |
|--|---|

Radio

Reportez vous à l'image pour identifier les différentes partie de la radio:

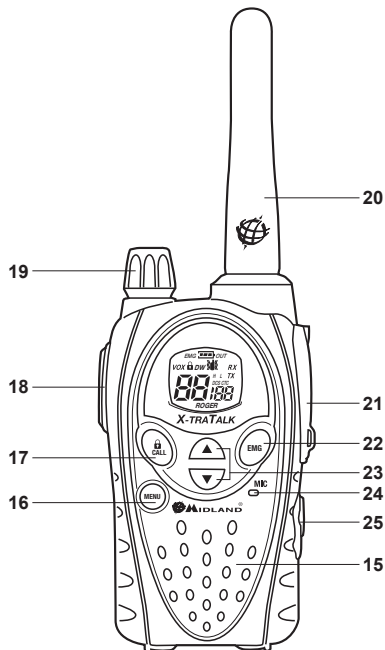

- 15. Haut-parleur intégré
- 16. Bouton MENU
- 17. Bouton CALL

- 18. PTT (push to talk)
- 19. Bouton de VOLUME
- 20. ANTENNE
- 21. Prise accessoire

- 22. Bouton EMG
- 23. Boutons ▲/▼
- 24. Microphone interne
- 25. Prise Intercom

C'est ici que se trouve le Haut-parleur.

Appuyez sur ce bouton pour entrer dans le **MENU** de la radio.
Pour envoyer un appel sur le canal sélectionné.

Si vous restez appuyé pendant 5 secondes, le clavier se verrouille.

Appuyez sur cet touché pour émettre.

Interrupteur ON/OFF et réglage du **VOLUME** de réception.

Reçoit et émet les signaux radio.

(sous couvercle de protection) Pour connecter des accessoires tels que microphone, chargeur, etc. (Type 2 broches)

Pour activer la fonction d'urgence et la fonction « Out of range » manuel.

Pour changer les options dans le **MENU**

Zone où vous devez parler et où se trouve le micro.

Pour connecter le kit micro/oreillette utilisé pour la communication de l'Intercom.

Allumez/éteindre

Pour allumer votre portatif, tourner le bouton **VOLUME** dans le sens horaire de façon à entendre un click. Pour éteindre la radio, tourner le bouton dans le sens inverse jusqu'à entendre un nouveau.

Choisir le mode PMR466 ou LDP

(Seulement pour la version Bi bande)

Le **Midland G8** (Bi bande) est par défaut en mode PMR446.

Pour basculer en mode LPD, gardez le bouton **MENU** appuyez jusqu'à ce que l'afficheur indique le canal '1'.

Pour basculer en mode PMR446, gardez le bouton **MENU** appuyez jusqu'à ce que l'afficheur indique le canal 'P1'.

! Cette procédure désactive la fonction "EMG"; cependant si vous changez de bande de fréquence, rappelez vous qu'il faut réactiver la fonction D'urgence (Voir le paragraphe "Fonction d'Urgence").

Sélection d'un canal

Pressez une fois le bouton **MENU**. Le numéro du canal clignote à l'écran.

Pressez les boutons pour monter ou descendre les canaux afin de sélectionner le canal de votre choix.

Pressez le **PTT** pour confirmer, ou attendez 5 secondes.

En fonction de la version que vous possédez, vous pouvez choisir les canaux suivants :

› **Version Bi bande** : PMR446 de P1 à P8 et de 9p à 24p (préprogrammé) / LPD de 1 à 69.

› **Version E** (PMR446 seulement) : de P1 à P8 et de 9p à 24p (préprogrammé)

! Le canal P8 à été choisi comme canal "D'urgence" par défaut, nous vous recommandons de ne pas l'utiliser pour des communications générales!

Afficher le canal et la tonalité CTCSS/DCS

Pour afficher temporairement le canal PMR446 et la tonalité utilisez sur les canaux préprogrammés, sélectionnez un canal (de 9p à 24p) et appuyez pendant 3 secondes la touche ▼.

Émission and reception

Pour émettre appuyez fermez sur la touche **PTT**. Attendez une fraction de secondes avant de parler normalement en direction du microphone et garder la radio à environ une distance de 5 cm. **TX** apparaît sur l'afficheur.

Quand vous avez fini de parler, relâchez la touche **PTT**. Quand la radio est en mode réception (**PTT** relâché) vous recevez automatiquement n'importe quel communication, **RX** apparaît alors sur l'afficheur.

Réglage du VOLUME

Tournez le bouton **VOLUME** jusqu'à atteindre le niveau voulu.

Fonction "CALL"

Appuyez sur le bouton **CALL** et vous envoyez un appel sonore à tous les utilisateurs à l'écoute sur le canal, vous pouvez choisir entre différentes tonalités.

Fonction "Emergency"

Quand la fonction d'urgence est activé (**EMG** clignote sur l'afficheur) gardez la touche **EMG** appuyez pendant 3 seconds et vous envoyez à tous les G8 à portée l'appel d'Urgence. La fonction d'Urgence est active par défaut.

Verrouillage clavier

Maintenez enfoncé **CALL**/**🔒** 5 secondes environ et s'éclaire sur l'afficheur en guise de confirmation. Seules les touches **PTT**, **EMG** et **CALL**/**🔒** restent actives. Pour inhiber la fonction, maintenez à nouveau 5 secondes **CALL**/**🔒** [12].

Fonction MON (Moniteur) / Squelch

La fonction moniteur désactive temporairement (ouvre) le Squelch, de façon à pouvoir entendre les signaux trop faible pour pouvoir ouvrir en permanence le Squelch. Pour activer le moniteur, appuyez en même temps sur les deux touches ▲▼. Suivez la même procédure pour la désactiver, ou éteignez la radio.

- ! **Quand le MON est actif, vous entendrez probablement un bruit de fond constant.**
- ! **Vous pouvez activer la fonction moniteur seulement si la fonction "d'Urgence" est désactivé.**

Scanner tous les canaux

Le **Midland G8** peut automatiquement rechercher des signaux sur la bande de fréquence en scannant tous les canaux en séquence rapide. Cette fonction est utile pour trouver un canal actif. Quand un signal est détecté, le scanning fait une pause de 5 secondes sur ce canal. Appuyez pendant 2 secondes sur la touche ▼ : le scan démarre. Pour l'arrêter, appuyez sur la touche **PTT**: le **Midland G8** retourne sur le canal où le scan a débuté.

- ! **Vous ne pouvez activer la fonction SCAN que si la fonction "d'Urgence" est inactive.**

Touche "MENU"

Les fonctions suivantes peuvent être sélectionnées par le bouton "MENU":

- › Sélection du canal
- › Code de tonalité CTCSS
- › Code de tonalité DCS
- › Sélection de la puissance Haut/basse (Seulement en mode PMR446)
- › VOX
- › Vibreur
- › Mélodies d'appel
- › Roger Beep
- › Beep touche
- › Canal d'Urgence
- › Double veille
- › Out of Range
- ›

Sélection du canal

Appuyez une fois sur le bouton **MENU**. Le numéro du canal clignote à l'écran.

Appuyez sur les boutons pour monter ou descendre les canaux PMR puis les canaux LPD afin de sélectionner le canal de votre choix.

Appuyez sur **PTT** pour confirmer, ou attendez 5 secondes.

En fonction de la version que vous possédez, vous pouvez choisir les canaux suivants :

- › **Version Bi bande** : PMR446 de P1 à P8 et de 9p à 24p (préprogrammé) / LPD de 1 à 69.
- › **Version E** (PMR446 seulement): de P1 à P8 et de 9p à 24p (préprogrammé)

- ! **Le canal P8 à été choisi comme canal "D'urgence" par défaut, nous vous recommandons de ne pas l'utiliser pour des communications générales!**

Tonalité CTCSS/DCS

Les tonalités CTCSS et DCS peuvent être comparées à des codes d'accès et permettent à la radio de communiquer seulement avec les utilisateurs qui sont sur le même canal et avec le même code. Pour chaque canal vous pouvez configurer 38 codes CTCSS et 104 codes DCS. Ces codes peuvent être configurés sur les canaux suivants :

- › **Version Bi bande**: uniquement sur les 8 canaux principaux PMR446 (de P1 à P8) et sur les 69 canaux LPD.
- › **Version E** (PMR446 uniquement): on uniquement sur les 8 canaux principaux PMR446 (de P1 à P8)

Pour les deux versions les canaux préprogrammés 9p à 24p ne peuvent pas être modifiés.

Activer les codes CTCSS:

- › Allumez la radio.
- › Sélectionnez le canal désiré en appuyant sur la touche **MENU** et puis sur ▲ ▼.
- › Appuyez sur la touche **MENU** jusqu'à ce que **CTC** s'affiche et que le code CTCSS clignote à sa droite ("**of**" = pas de code – état par défaut).
- › Sélectionnez la tonalité CTCSS à l'aide des touches ▲ ▼.
- › Pour confirmer votre sélection appuyez sur **PTT** ou attendez 5 secondes.

Désactiver les codes CTCSS:

Si vous ne voulez pas utiliser de tonalité CTCSS, suivez ces étapes:

- › Sélectionnez le canal.
- › Appuyez sur la touche **MENU** jusqu'à ce que **CTC** s'affiche et que le code CTCSS clignote à sa droite.
- › Sélectionnez "**of**" à l'aide des touches ▲▼.

Activez les codes DCS:

- › Allumez la radio.
- › Sélectionnez le canal désirez en appuyant sur la touche **MENU** et puis sur ▲▼.
- › Appuyez sur la touche **MENU** jusqu'à ce que **DCS** s'affiche et que le code DCS clignote à sa droite ("**of**"= pas de code – état par défaut).
- › Sélectionnez la tonalité DCS à l'aide des touches ▲▼.
- › Pour confirmer votre sélection appuyez sur **PTT** ou attendez 5 secondes.

! Le canal P8 avec les codes DCS 50 (P8 50) à été paramétré d'usine pour la fonction "d'Urgence"; ne l'utilisez pas pour des communication générale!!

Désactiver les codes DCS:

- › Sélectionnez le canal.
- › Appuyez sur la touche **MENU** jusqu'à ce que **DCS** s'affiche et que le code DCS clignote à sa droite.
- › Sélectionnez "**of**" à l'aide des touches ▲▼.

Sélection de la puissance Haute/Basse (Seulement en PMR446)

Pour sélectionner le niveau de puissance, appuyez sur la touche **MENU** jusqu'à ce que l'afficheur indique **Pr**. Utilisez les touches ▲▼ pour sélectionner **L** (puissance basse) ou **H** (puissance haute). Pour confirmer votre sélection appuyez sur **PTT** ou attendez 5 secondes.

Quand les batteries sont totalement chargées la puissance haute est de 500 mW (PAR), alors quand puissance basse elle est de 10mW (PAR). Si vous devez communiquer sur une courte distance vous pouvez choisir la puissance basse pour économiser les batteries.

La fonction VOX

Le **Midland G8** permet une communication en mains-libres à l'aide de la fonction VOX. Parlez simplement en direction du microphone et la communication s'établit alors automatiquement. La sensibilité du VOX est réglable sur 3 niveaux. Vous pouvez activer la fonction VOX avec ou sans accessoires. Le quatrième niveau activable est la fonction **TalkBack**, si une radio émet en permanence en VOX, la fonction **VOX TB** va automatiquement interrompre l'émission après 20 secondes afin de permettre aux autres utilisateurs de répondre.

Pour activer la fonction VOX appuyez sur la touche **MENU** jusqu'à ce que VOX apparaisse à l'écran. Utilisez les touches ▲▼ pour choisir le niveau de sensibilité:

- › Of: Off
- › 1: Haute
- › 2: Moyenne
- › 3: Basse
- › 4: Talk Back (avec une sensibilité haute)

Pour confirmer votre sélection appuyez sur **PTT** ou attendez 5 secondes.

Pour désactiver la fonction VOX, suivez les mêmes étapes que précédemment mais sélectionnez le niveau **of**.

Fonction Vibreur

Le **Midland G8** est équipé d'un vibreur, qui permet d'avoir un appel silencieux plutôt que sonore.

Pour activer cette fonction, appuyez sur la touche **MENU** jusqu'à ce que  soit affiché.

Utilisez les touches ▼▲ pour activer ou désactiver cette fonction (**on**: actif, **of**:inactif).

Pour confirmer votre sélection appuyez sur **PTT** ou attendez 5 secondes.

Fonction CALL

Le **Midland G8** peut envoyer 5 différentes tonalités d'appel. Pour envoyer ce signal, presser la touche **CALL/**.

Pour sélectionner les tonalités d'appel:

- › Pour activer cette fonction, appuyez sur la touche **MENU** jusqu'à ce que "**CA**" s'affiche.
- › En pressant ▼▲ vous entendrez 5 mélodies préprogrammées.
- › Pour confirmer votre sélection appuyez sur **PTT** ou attendez 5 secondes.

ROGER BEEP (Tonalité de fin de transmission)

A chaque fin de transmission (PTT [11] relâché), le **Midland G8** émet un bip audio indiquant au correspondant qu'il peut émettre à son tour.

Cette fonction est inhibée par défaut.

Pour activer cette fonction, appuyez sur la touche **MENU** jusqu'à ce que "**rb of**" s'affiche.

Utilisez les boutons pour sélectionner "**on**" et "**rb on**" s'affiche;

Pour confirmer votre sélection appuyez sur **PTT** ou attendez 5 secondes.

Beep touches

A chaque fois que appuyez sur une touche vous attendez un beep.

Pour désactiver le bip d'appui touches, suivez la procédure :

- › Appuyez sur la touche **MENU** jusqu'à afficher "**bP on**".
- › Utilisez les boutons **▲ ▼** pour afficher "**bP of**".
- › Pour confirmer votre sélection appuyez sur **PTT** ou attendez 5 secondes.

A présent, vous n'entendez plus de bip à chaque appui touche.

Fonction d'appel d'urgence

Le **Midland G8** possède un canal dédié aux appels d'urgence. Tous les G8 fonctionnant dans un environnement proche et se même sur un autre canal, peuvent recevoir et émettre sur ce canal. Si vous gardez la touche **EMG** appuyé, la communication bascule automatiquement sur le canal d'urgence ("**EC**" sur l'afficheur). Un signal audio est alors transmis et tous les G8 à portée bascule automatiquement sur le canal d'urgence ("**EC**"). Si vous avez désactivé cette fonction vous ne recevrez, ni enverrez aucun appel d'urgence.

! Quand la radio fonctionne sur le canal d'urgence (EC sur l'afficheur), toutes les touches excepté le PTT et CALL sont bloquées.

Le G8 retourne sur le canal précédemment utilisé après une minute environ. Pour revenir immédiatement, appuyé sur la Touche **EMG**. Maintenant, vous pouvez utiliser toutes les fonctions du **MENU**.

Activé/Désactivé la fonction d'urgence

Quand vous allumez la radio, la fonction d'urgence est active, mais vous pouvez l'activer ou la désactiver à nouveau :

Appuyez sur la touche **MENU** jusqu'à afficher **EC on**.

Sélectionnez **EC** de en appuyant sur **▲ ▼** . Pour confirmer votre sélection appuyez sur **PTT** ou attendez 5 secondes.

! Quand la fonction d'urgence est active (EMG clignote sur l'afficheur), les fonctions suivante ne peuvent plus être utilisées : Scan, Moniteur, Double veille, Out of Range.

Modifier le canal d'urgence

Le canal d'urgence par défaut est P8 DCS 50, mais vous pouvez le modifier en fonction de vos besoins.

Appuyez sur la touche **MENU** jusqu'à afficher **EC on**.

Appuyez à nouveau sur **MENU** (**of** est affiché) puis sélectionnez le canal voulue à l'aide des touches **▲ ▼** .

Pour confirmer votre sélection appuyez sur **PTT** ou attendez 5 secondes.

! Important: Assurez vous que la fonction d'urgence soit active! (EMG clignote). Si décidez de modifier le canal dédié aux urgences, n'oubliez pas de faire la modification sur toutes les radios!

Pour réactiver canal d'urgence par défaut est P8 DCS 50.

Appuyez sur la touche **MENU** jusqu'à afficher **EC on**.

Appuyez à nouveau sur **MENU** et choisissez **of**.

Pour confirmer votre sélection appuyez sur **PTT** ou attendez 5 secondes.

! Si vous affectez un canal standard pour les appels d'urgences, rappelez vous de ne l'utiliser que dans ce cas si, sinon vous risquez de causer des interférences.

Fonction Out of range manuel

Cette fonction permet de vérifier si des radios son à portées de la votre.

Appuyez sur la touche **EMG** deux fois et vous enverrez un signal à les autres G8 dans votre portée et dans votre même canal.

Si des radios répondent, sont dans votre porté et vous recevrez un signal de confirmation.tone for confirmation.

! Cette fonction ne peut être utilise que si la fonction "Out of Range automatique" est inactive.

Double veille

Cette option vous permet de surveiller deux canaux de votre choix. C'est utile si vous voulez garder le contact avec deux autres personnes.

Activation:

- › Allumez la radio.
- › Sélectionnez avec les touches le premier canal que vous voulez surveiller.
- › Appuyez sur la touche **MENU** jusqu'à afficher DW of.
- › Sélectionnez le second canal à surveiller à l'aide des touches.
- › Pour confirmer votre sélection appuyez sur **PTT** ou attendez 5 secondes.

Maintenant la radio commence à scanner les deux canaux jusqu'à la réception d'un signal sur l'un des canaux. Le scan reprend au bout de 30 secondes lorsque le signal disparaît.

! Cette fonction peut être activé seulement si la fonction "D'urgence" est désactivé.

Out-of-Range Automatique

Le G8 est équipé de la fonction "out of range". En choisissant ce mode une paire de G8 transmet toutes les 30 secondes des données de control. Dès que le contact est interrompu ou que l'une des radios ne reçoit pas les données de control de fois de suite, l'icône OUT clignote sur l'afficheur et un Beep retenti.

! Cette fonction peut être activé seulement si la fonction "D'urgence" est désactivé.

Activer – Désactiver

- › Appuyez sur la touche **MENU** jusqu'à afficher "OUT" et "Or of", sélectionnez "Or on" (activer) à l'aide des touches ▲▼.
- › Éteignez les deux radios.
- › Allumez les deux radios en même temps.
- › Appuyez sur la touche **MENU** jusqu'à afficher "OUT" et "Or on", sélectionnez "Or of" (désactivé) à l'aide des touches ▲▼.
- › Pour confirmer votre sélection appuyez sur **PTT** ou attendez 5 secondes.

Éclairage de l'afficheur

S'il n'y a pas assez de lumière pour lire correctement l'afficheur, appuyez un court instant sur **EMG** et l'afficheur s'éclaira alors pour une durée de 5 secondes. A chaque appuie sur cette touche l'afficheur s'illumine.

Économie d'énergie

L'économie d'énergie batterie permet une réduction jusqu'à 50%. L'économie s'active automatiquement quand la radio ne reçoit pas de signal plus de 7 secondes. Quand les batteries sont déchargées l'icône  s'affiche à l'écran, remplacez les batteries ou rechargez les.

! L'économie d'énergie n'est active que si la fonction d'urgence est désactivée.

Rechargement des batteries

Le pack batterie fournit est de type NiMH de 4.8V 800mAh et ne doit être rechargé que lorsqu'il est insérer dans la radio, un rechargement complet nécessite 8 heures.

Pour recharger le pack batterie:

Connecter l'adaptateur secteur, puis connecter la jack au support de bureau. Placer votre radio dans le socle du chargeur de bureau. La LED rouge du chargeur s'allume.

Quand la charge est complète retirez la radio du chargeur et débrancher l'adaptateur secteur.

! Ne surchargez pas les batteries! Quand la charge est complète le chargeur ne s'arrête pas automatiquement. N'oubliez pas malgré tous de retirer la radio du chargeur aussi tôt que les batteries sont chargées, sinon la radio ou les batteries peuvent être endommagées.

! N'essayez pas de recharger des piles alcalines ou des batteries non rechargeable.

Assurez vous que lorsque vous rechargez la radio, les batteries sont de type NiMH ou que le pack fournit soit en place de le compartiment batteries !

Les piles alcalines ne sont pas rechargeables ! Les batteries qui ne sont pas prévue pour être rechargées peuvent couler, exploser ou même brûler et causer des dégâts !

! Utiliser un autre chargeur que celui prévue peut causer des dommages à la radio ou provoqué une explosion et des dommages corporels.

! Ne jeter pas les batteries dans le feu ou près d'une source de chaleur, car elles peuvent exploser et

causer des dommages corporels. Éliminez les batteries en respectant les lois en vigueur.
! Ne mélangez pas d'anciennes batteries avec des nouvelles ou d'un type différents ou qui a été utilisé d'une manière différente.

MIDLAND G8

MANUAL DO UTILIZADOR

Obrigado por escolher a Midland! O Midland G8 é um emissor-receptor portátil de utilização livre em quase todos os países europeus. Para informações adicionais, sugerimos que consulte a tabela "Restrições de utilização".

Combinando a mais recente tecnologia em comunicação rádio em conjunto com uma armação mecânica resistente, o **Midland G8** é a solução ideal e eficaz para os profissionais que necessitam de se manter em contacto com colegas (estaleiros de construção, edifícios, hotéis, feiras comerciais, exposições) ou junto de utilizadores de lazer que apenas pretendem manter-se em contacto com amigos e família. A sua armação robusta, a facilidade de utilização e o desenho simples significam que é ideal para usar em qualquer actividade.

O Midland G8 encontra-se disponível em duas versões:

- › Banda dupla (PMR446/LPD)
- › Versão E (apenas PMR446) Este manual faz referência a ambos os modelos e as diferenças entre as duas versões estarão realçadas.

Conteúdo

- › N.º 1 Midland G8
- › N.º 1 Carregador de secretária único
- › N.º 1 Adaptador de parede
- › N.º 1 Conjunto de pilhas
- › N.º 1 Prendedor para o cinto

Cobertura/alcance

O alcance máximo depende das condições do terreno e é obtido durante utilização num espaço aberto. A única limitação em relação ao alcance máximo possível deve-se a factores ambientais como, por exemplo, bloqueios provocados por árvores, edifícios, ou outros obstáculos. No interior de um automóvel ou de uma construção metálica, o alcance poderá ser mais reduzido. Normalmente, a cobertura na cidade, com edifícios ou outras obstruções é de cerca de **1 ou 2 Km**. Num espaço aberto mas com obstáculos, tais como árvores, folhas ou casas, o alcance máximo possível é de cerca de **4-6 Km**. Num espaço aberto, sem obstáculos e à vista como, por exemplo, em montanha, a cobertura pode ser de mais de **12 Km**.

Pilhas e compartimento das pilhas

O emissor-receptor pode utilizar o conjunto de pilhas recarregáveis fornecido ou 4 pilhas recarregáveis/alcalinas tipo AAA. Para abrir o compartimento das pilhas: com a parte de trás do rádio virada para si, desprenda o suporte das pilhas na parte inferior do rádio e deslize suavemente a tampa. Introduza as pilhas fazendo corresponder as respectivas polaridades e volte a colocar a tampa.

Atenção: o conjunto de pilhas fornecido tem de ser recarregado antes da primeira utilização.

Avisos

- › PILHAS - Cumpra rigorosamente todos os avisos sobre as pilhas descritos no capítulo "Recarregar as pilhas".
- › Não abra o rádio por qualquer motivo! Os elementos mecânicos e electrónicos de precisão do rádio exigem experiência e equipamento especializado; pelo mesmo motivo, o rádio não deve, sob circunstância alguma, ser realinhado uma vez que já foi calibrado para um desempenho máximo. A abertura não autorizada do emissor-receptor irá invalidar a garantia.
- › Não utilize detergentes, álcool, solventes ou produtos abrasivos para limpar o equipamento. Utilize apenas um pano macio e limpo. Se o rádio estiver muito sujo, utilize um pano ligeiramente humedecido com uma mistura de água e de sabonete neutro.

CARACTERÍSTICAS

- › Nova característica "Chamada de emergência"
- › Midland G8 apresenta uma importante e inovadora característica: o canal dedicado às emergências. As comunicações rádio geralmente realizam-se entre dois ou mais utilizadores que estão sintonizados no mesmo canal: não é possível transmitir ou receber de/para canais diferentes. Mas graças à função de "emergência", também pode manter o canal de emergência sob supervisão: todos os utilizadores com um Midland G8 podem comunicar no canal sintonizado e ao mesmo tempo podem receber/transmitir mensagens de emergência no canal dedicado. Basta manter pressionado o botão **EMG** durante 3 segundos e uma chamada de emergência será enviada para todos os G8 no seu alcance: estes serão automaticamente sintonizados para o canal "EC" (canal de emergência).
- › Nova característica "Fora de alcance manual": basta pressionar duas vezes o botão **EMG** e irá verificar se existem rádios no âmbito do alcance do seu equipamento.
- › Nova característica "Vox TalkBack": se um rádio estiver a transmitir continuamente em VOX, a funcionalidade Vox TB irá parar automaticamente a transmissão ao fim de 20 segundos para permitir também a transmissão para os outros utilizadores.
- › Alimentação: 500mW (PMR446); 10mW (LPD)
- › Temperatura de funcionamento: de -20° a +55° C38 tons CTCSS/104 tons DCS
- › À prova de água: IPX5
- › Chamada de emergência
- › Controlo de fora de alcance
- › VOX ajustável em 3 níveis e com "TalkBack"
- › INTERCOMUNICADOR
- › Vibra**CALL**
- › Bloqueio de teclado
- › Poupança de energia automática: circuito de economia de corrente automático
- › Indicador de pilhas fracas
- › Vigilância dupla
- › **CALL** com 5 melodias seleccionáveis
- › VARRIMENTO
- › Monitorização
- › Fora de alcance
- › Aviso de fim de transmissão (Roger beep)
- › Potência alta/baixa
- › Visor LCD com luz de fundo
- › Fonte de alimentação: Conjunto de pilhas NiMH 800mAh 4,8V ou 4 pilhas tipo AAA
- › Ficha de acessórios de 2 pinos
- › Peso: 112 g (sem pilhas)
- › Dimensões: 59 x 98 x 32 mm
- › Duração das pilhas (em banda PMR446): mais de 12 horas com conjunto de pilhas 800mAh

Versões:

- › G8 banda dupla (PMR446/LPD)
24 canais PMR446 (8+16 pré-programados)/69 canais LPD
- › G8E (apenas PMR446)
24 canais PMR446 (8+16 pré-programados)

DESCRIÇÃO DOS CONTROLOS E FUNÇÕES

Visor

O seu **Midland G8** mantém-no constantemente actualizado sobre o seu estado operacional através de um visor de cristais líquidos (LCD). Os símbolos e os seus parâmetros correspondentes que possam ser apresentados, em conformidade com o estado operacional do aparelho, são descritos da seguinte forma:

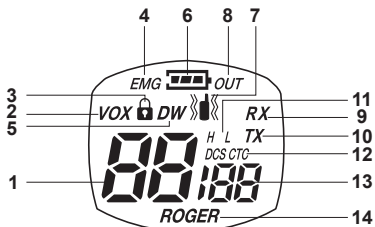

- | | |
|-------------------------------|--|
| 1. CANAL | Estes dois dígitos grandes indicam o canal seleccionado |
| 2. VOX | Função VOX activada |
| 3. | Este símbolo é visualizado quando o bloqueio do teclado está activado |
| 4. EMG | Função de emergência activada |
| 5. DW | Dupla vigilância activada |
| 6. | Indica o estado da bateria |
| 7. | Função Vibra-CALL activada |
| 8. OUT | Indica se a função de fora de alcance automática perde contacto com os outros rádios. |
| 9. RX | Modo de recepção |
| 10. TX | Indica a transmissão (PTT pressionado); |
| 11. H (alto)/L (baixo) | Seleção de potência alta ou baixa. |
| 12. CTCSS/DCS | Indica o tipo de tom sub-áudio seleccionado. |
| 13. CTCSS/DCS | Estes três dígitos pequenos indicam o código dos tons CTCSS/DCS seleccionados (1-38/1-104) |
| 14. ROGER | Aviso de fim de transmissão activado. |

Ligar/Desligar

Para ligar o emissor-receptor, rode o botão rotativo de **VOLUME** no sentido dos ponteiros do relógio até escutar este emitir um "clique".

Para desligar o emissor-receptor, rode o botão rotativo no sentido contrário aos ponteiros do relógio.

Seleccionar a banda PMR466 ou LDP (apenas para a versão de banda dupla)

Midland G8 (banda dupla) é pré-programado de fábrica na banda PMR446.

Para mudar para a banda LPD, mantenha pressionado o botão **MENU** até o LCD apresentar o canal "1".

Para regressar à banda PMR446, mantenha pressionado o botão **MENU** novamente, até o LCD apresentar o canal "P1".

! Este procedimento desactiva a função "EMG"; como tal, se mudar a banda de frequência, lembre-se de activar a função de emergência novamente (ver parágrafo "Função de emergência").

Seleção de canal

Pressione o botão **MENU**. O número do canal irá começar a piscar no visor.

Pressione os botões de deslocação **▲ ▼** até seleccionar o canal pretendido. Pressione o botão **PTT** para confirmar, ou aguarde durante 5 segundos.

› Consoante a versão que adquiriu, pode escolher entre os seguintes canais:

› Versão de banda dupla: PMR446 de P1 a P8 e de 9p a 24p (pré-programados)/LPD de 1 a 69.

› Versão E (apenas PMR446): de P1 a P8 e de 9p a 24p (pré-programados)

! O canal 8 foi programado de fábrica para a função de "Emergência"; sugerimos que não o utilize para comunicações gerais!

Visualizar o canal/tom sub-áudio

Para visualizar temporariamente o canal PMR446 e o tom sub-áudio utilizado nos canais pré-programados, avance para o canal pretendido (de 9p a 24p) e mantenha pressionado o botão **▼** durante 3 segundos.

Transmissão e recepção

Para transmitir mantenha o botão **PTT** pressionado com firmeza. Aguarde por uma fracção de um segundo e, de seguida, fale normalmente na direcção do microfone e segure o dispositivo a uma distância de cerca de 5 cm; **TX** será visualizado no visor.

Quando terminar, liberte o botão **PTT**.

Quando o rádio está no modo de recepção (**PTT** não pressionado) irá receber automaticamente qualquer comunicação. **RX** será visualizado no visor.

Regulação do VOLUME

Rode o botão rotativo **VOLUME** até alcançar o nível pretendido.

"CALL"





Pressione o botão **CALL** (chamada) e irá enviar um sinal de áudio para os utilizadores sintonizados no mesmo canal; pode escolher entre os diferentes tons de chamada.

"Emergência"

Quando a função de Emergência está activada (**EMG** pisca no visor) mantenha pressionado **EMG** durante 3 segundos e irá enviar uma chamada de emergência para os outros aparelhos G8 no seu alcance.

A função de Emergência está activada por predefinição.

Bloqueio de teclado

Mantenha pressionado **CALL**  durante cerca de 5 segundos e  será visualizado como confirmação. Apenas **PTT**, **EMG** e **CALL**  permanecem activos. Para desactivar esta função, mantenha pressionado novamente **CALL**  durante cerca de 5 segundos.

Função MON (monitorização)/Ruído de fundo (squelch)

O botão de monitorização destina-se a excluir temporariamente (abrir) a restrição ao ruído de fundo (squelch), com vista a escutar sinais que são demasiado fracos para manter a função constantemente aberta.

Para activar a função de monitorização, mantenha pressionados os botões **▲ ▼** durante 2 segundos ao mesmo

tempo. Siga o mesmo procedimento para desactivar a função, ou desligue e volte a ligar o rádio.

! Quando a função MON (monitorização) está activa, irá provavelmente escutar um ruído de fundo constante.

! Só pode activar a função de monitorização se a função “Emergência” estiver desactivada.

Varrimento de todos os canais

Midland G8 pode procurar automaticamente sinais ao longo das bandas através do varrimento de canais em sequência rápida. Esta função é útil para encontrar canais activos.

Quando é detectado um sinal, o varrimento é colocado em pausa nesse canal durante 5 segundos. Pressione ▼ durante 2 segundos: o varrimento irá começar. Para parar, pressione **PTT**: o **Midland G8** irá regressar ao canal a partir do qual o varrimento teve originalmente início.

! Só pode activar a função de varrimento se a função “Emergência” estiver desactivada.

Tecia “MENU”

Pode seleccionar as funções seguintes através da utilização do botão “MENU”:

- › Seleccionção de canal
- › Definição de tom CTCSS
- › Definição de tom DCS
- › Seleccionção de potência alta/baixa (apenas na banda PMR446)
- › VOX
- › Função Vibra**CALL**
- › Melodias de chamada
- › Aviso de final de transmissão
- › Bloqueio do teclado
- › Canal de emergência
- › Função de vigilância dupla
- › Fora de alcance

Seleccionção de canal

Pressione o botão **MENU**. O número do canal irá começar a piscar no visor.

Pressione os botões de deslocação ▼▲ até seleccionar o canal pretendido. Pressione o botão **PTT** para confirmar, ou aguarde durante 5 segundos.

- › Consoante a versão que adquiriu, pode escolher entre os seguintes canais:
- › Versão de banda dupla: PMR446 de P1 a P8 e de 9p a 24p (pré-programados)/LPD de 1 a 69.
- › Versão E (apenas PMR446): de P1 a P8 e de 9p a 24p (pré-programados)

! O canal 8 foi programado de fábrica para a função de “Emergência”; sugerimos que não o utilize para comunicações gerais!

Definição de tom CTCSS/DCS

Os tons CTCSS e DCS são idênticos a códigos de acesso e permitem ao rádio comunicar com apenas os utilizadores que estão sintonizados no mesmo canal e que tenham definido o mesmo código. Para cada canal, pode definir até 38 tons CTCSS e 104 tons DCS.

- › Estes tons podem ser definidos nos seguintes canais:
- › Versão de banda dupla: apenas nos 8 canais PMR446 principais (de P1 a P8) e nos 69 canais LPD.
- › Versão E (apenas PMR446): apenas nos 8 canais PMR446 principais (de P1 a P8)

Para ambos, os canais pré-programados de 9p a 24p não podem ser modificados.

Activar os tons CTCSS:

- › Ligue a unidade.
- › Selecciono o canal pretendido pressionando o botão **MENU** e os canais ▲▼.
- › Pressione o botão **MENU** até o visor apresentar CTC e o tom CTCSS pisca à direita (“of” = nenhum código – condição predefinida).
- › Selecciono o tom CTCSS pretendido pressionando ▲▼.
- › Para confirmar a definição, pressione **PTT** ou aguarde 5 segundos.

Desactivar os tons CTCSS:

Se não pretender utilizar os tons CTCSS, siga estes passos:

- › Selecciono o canal pretendido.

- › Pressione a tecla **MENU** até o visor apresentar o tom CTCSS a piscar à esquerda;
- › Selecciono "of" através da utilização dos botões **▲ ▼**.

Activação dos códigos DCS:

- › Ligue a unidade.
- › Selecciono o canal pretendido pressionando as teclas **MENU** e **▲ ▼**.
- › Pressione o botão **MENU** novamente até o visor apresentar DCS e o código de tom piscar à direita ("of" = nenhum código – condição predefinida).
- › Selecciono o tom DCS pretendido pressionando **▲ ▼**.
- › Para confirmar a definição, pressione **PTT** ou aguarde 5 segundos.

! O canal P8 com tom DCS 50 (P850) foi programado de fábrica para a função de "Emergência"; não o utilize para comunicações gerais!!

- › Desactivação dos códigos DCS:
- › Selecciono o canal pretendido.
- › Pressione a tecla **MENU** até o visor apresentar o canal a ser usado e o código DCS piscar à direita.
- › Selecciono "of" pressionando **▲ ▼**.

Seleção de potência alta/baixa (apenas na banda PMR446)

Para seleccionar o nível de potência, pressione o botão **MENU** até o visor apresentar a indicação **Pr**. Utilize os botões **▲ ▼** para seleccionar **L** (baixa potência) ou **H** (alta potência). Para confirmar a sua selecção, pressione **PTT** ou aguarde 5 segundos.

Quando as pilhas estão completamente carregadas, a potência alta é de 500 mW (ERP), ao passo que a potência baixa é de 10mW (ERP). Se o seu rádio tiver de operar num alcance curto, pode seleccionar a baixa potência e deste modo prolongar a duração das pilhas.

Função VOX

Midland G8 permite conversações mãos-livres através da função VOX: basta falar na direcção do microfone e a comunicação será activada automaticamente.

A sensibilidade VOX pode ser ajustada em 3 níveis diferentes. Pode activar a função VOX com ou sem acessórios. O quarto nível activado é a função **Vox TalkBack**: se um rádio estiver a transmitir continuamente em VOX, a funcionalidade **VOX TB** irá parar automaticamente a transmissão ao fim de 20 segundos para permitir a transmissão também para os outros utilizadores.

Para activar a função VOX pressione o botão **MENU** até a indicação **VOX** surgir no visor.

- › Utilize os botões **▲ ▼** para seleccionar os níveis de sensibilidade:
- › Of: Desligado;
- › 1: Alto
- › 2: Médio
- › 3: Baixo
- › 4: Talk Back (com sensibilidade alta)

Para confirmar a sua selecção, pressione **PTT** ou aguarde 5 segundos.

Para desactivar a função VOX, siga o procedimento descrito anteriormente e selecione **oF**.

Função Vibra-CALL

Midland G8 está equipado com a função "Vibra-CALL", a qual oferece um alerta silencioso para chamadas recebidas.

Para activar esta funcionalidade, pressione o botão **MENU** até o visor apresentar ; utilize os botões **▼ ▲** para desactivar ou activar esta funcionalidade (**on**: activa, **oF**: desactiva);

Pressione **PTT** [11] para confirmar ou aguarde durante 5 segundos.

Função CALL

Midland G8 pode enviar 5 tons de chamada diferentes. Para enviar este sinal de áudio para outros utilizadores, pressione a tecla **CALL**.

Para seleccionar os tons de chamada:

- › Pressione **MENU**, até o visor apresentar a indicação "CA" e o código de tom activo.
- › Se pressionar **▲ ▼** irá escutar as 5 melodias pré-programadas.
- › Confirme pressionando **PTT** ou aguarde 5 segundos.

ROGER BEEP (tom de final de transmissão)

Quando o botão **PTT** é libertado, o rádio emite um sinal sonoro para confirmar aos outros utilizadores que a sua transmissão terminou.

No **Midland G8** esta função vem desactivada de fábrica.

Para a activar:

Pressione o botão **MENU** até o visor apresentar "**rb of**"; utilizando os botões de deslocação **▼▲** seleccione "**on**" e "**rb on**" será visualizado; para confirmar a activação do aviso de final de transmissão, pressione **PTT** ou aguarde durante 5 segundos.

Bloqueio do teclado

Cada vez que pressionar um botão, irá escutar um sinal sonoro.

- › Para desactivar os sinais sonoros, siga este procedimento:
- › Pressione o botão **MENU**, até o visor apresentar "bP on".
- › Pressione **▲▼** até ser visualizado "bP of".
- › Confirme a sua selecção pressionando **PTT** ou aguarde 5 segundos.

Deste modo, todos os sinais sonoros e tons são desactivados.

Para activar o sinal sonoro do teclado, repita este procedimento e seleccione "**bP on**"

Função de chamada de emergência

O **Midland G8** dedica uma canal para as chamadas de emergência: todos os aparelhos G8 a funcionar no seu alcance, mesmo que sintonizados em canais diferentes, podem receber/transmitir mensagens de emergência nesse canal.

Se mantiver pressionado o botão **EMG**, as comunicações mudam automaticamente para o canal de emergência ("**EC**" no visor). Será enviado um sinal de áudio e todos os aparelhos G8 a operar nesse alcance serão automaticamente colocados no canal de emergência ("**EC**").

Se desactivou esta função, não irá receber/transmitir nenhuma chamada de emergência.

! Quando o rádio estiver a funcionar no canal de emergência (EC visualizado), todos os botões com excepção de PTT e CALL estarão desactivados.

O G8 irá regressar ao canal em utilização um minuto depois da última transmissão.

Para regressar imediatamente, pressione **EMG**. Agora pode utilizar todas as funções de **MENU**.

Activar/desactivar a função de emergência

Quando liga o aparelho, a função de emergência é activada, mas pode desactivá-la e voltar a ligá-la novamente:

Pressione o botão **MENU** até o visor apresentar a indicação **EC on**.

Selecione **EC of** utilizando os botões **▲▼**. Confirme a sua selecção pressionando **PTT** ou aguarde 5 segundos.

! Quando a função de emergência é activada (EMG a piscar no visor) as funções indicadas a seguir não podem ser utilizadas: varrimento, monitorização, vigilância dupla, fora de alcance.

Alterar o canal de emergência

O canal de emergência originalmente predefinido é o P8 DCS 50; mas pode alterá-lo em conformidade com as suas necessidades.

! Importante: certifique-se de que a função de emergência está activa! (EMG a piscar). Se decidir alterar o canal dedicado à função de emergência, não se esqueça de realizar a mesma alteração em todos os rádios!

Pressione o botão **MENU** até o visor apresentar a indicação **EC on**.

Pressione o botão **MENU** novamente (**of** é visualizado) e seleccione o canal pretendido utilizando os botões **▲▼**. Para confirmar, pressione o botão **PTT** ou aguarde 5 segundos.

! Importante: certifique-se de que a função de emergência está activa! (EMG a piscar).

Se decidir alterar o canal dedicado à função de emergência, não se esqueça de realizar a mesma alteração em todos os rádios!

Para definir novamente o canal de emergência original (P8 DCS 50) pressione o botão **MENU** até ser visualizada no visor a indicação **EC on**.

Pressione o botão **MENU** novamente e seleccione **of**.

Para confirmar, pressione **PTT** ou aguarde durante 5 segundos.

- !** *Se dedicar algum dos canais padrão para a função de emergência, lembre-se de o utilizar apenas para esse propósito, caso contrário irá provocar interferências.*

Função Fora de alcance manual

Esta função permite-lhe saber se existem rádios no âmbito do alcance do seu aparelho.

Pressionando **EMG** duas vezes, irá enviar um pedido de reconhecimento para outros aparelhos G8 a operar no âmbito do seu alcance e sintonizados no mesmo canal.

Se algum rádio responder, isto significa que se encontra no seu alcance e irá receber um tom de áudio de confirmação.

- !** *Esta função só pode ser utilizada se a função "Fora de alcance automático" não estiver activa.*

VIGILÂNCIA DUPLA

A vigilância dupla permite-lhe monitorizar constantemente dois canais à sua escolha ao mesmo tempo.

Activar - Desactivar

- › Pressione o botão **MENU** até o visor apresentar a indicação DW of.
- › Seleccione o segundo canal a monitorizar pressionando os botões ▲▼.
- › Para confirmar a sua selecção, pressione **PTT** ou aguarde 5 segundos. O visor irá mostrar de forma alternada o canal em utilização e o segundo canal a ser monitorizado.

Para parar a função, basta pressionar o botão **MENU**.

Quando o emissor-receptor detecta uma transmissão num dos dois canais, a vigilância dupla é colocada temporariamente em pausa, permanece sintonizada durante 5 segundos no canal correspondente, dando ao utilizador a oportunidade de responder a uma chamada. Após esta pausa, a vigilância dupla é novamente reiniciada.

- !** *Esta função só pode ser activada se a função "Emergência" estiver desactivada.*

Fora de alcance automático

Ao definir este modo um conjunto de 2 aparelhos G8 realiza uma transmissão a cada 30 segundos de um código de controlo de dados. Assim que o contacto entre os dois aparelhos estiver a perder-se e que um rádio não receba este código de controlo de dados duas vezes consecutivas, o ícone **OUT** começa a piscar e irá escutar um sinal sonoro.

- !** *Esta função só pode ser activada se a função "Emergência" estiver desactivada.*

Activar – Desactivar

Pressione o botão **MENU** até o visor apresentar "**OUT**" e "**Or of**", seleccione "**Or on**" (activado) com os botões ▲▼.

Desligue os dois rádios.

Ligue-os ao mesmo tempo.

Para desactivar esta função, pressione o botão **MENU** até "**OUT**" e "**Or on**" serem visualizados; seleccione "**Or of**" (desactivado) com os botões ▲▼.

Confirme a sua selecção pressionando **PTT** ou aguarde 5 segundos.

Iluminação do visor

Se não existir luz suficiente para ler o visor, pressione brevemente o botão **EMG** e a iluminação do visor irá ligar-se durante cerca de 5 segundos. Cada vez que o botão **MENU** é pressionado, o visor irá acender-se automaticamente.

Poupança de energia

A função de poupança de energia das pilhas permite uma redução no consumo de até 50%; a poupança de energia activa-se automaticamente quando o emissor-receptor não recebe qualquer sinal durante mais de 7 segundos. Quando as pilhas estão descarregadas, o ícone 🔋 é visualizado no visor: substitua as pilhas ou recarregue o conjunto de pilhas.

- !** *A poupança de energia apenas é activada se a função de emergência estiver desactivada.*

Recarregar as pilhas

O conjunto de pilhas fornecido é do tipo NiMH 4,8V 800mAh e tem de ser recarregado apenas quando for introduzido no rádio; demora 8 horas a carregar completamente.

Para recarregar o conjunto de pilhas:

Ligue a tomada do adaptador de parede à alimentação eléctrica e introduza a ficha do adaptador de parede na tomada do carregador de secretária.

Coloque o seu emissor-receptor no suporte do carregador de secretária. O LED vermelho do carregador irá acender-se. Quando o carregamento estiver concluído retire o emissor-receptor do suporte e desligue a tomada do adaptador de parede da alimentação eléctrica.

- ! Não sobrecarregue as pilhas! Quando estas estiverem completamente carregadas o processo de carregamento não pára automaticamente. Não se esqueça portanto, de remover o emissor-receptor do carregador assim que as pilhas estiverem carregadas, caso contrário o rádio e as pilhas poderão ser danificados.***
- ! Não tente carregar pilhas alcalinas ou pilhas não recarregáveis. Certifique-se de que quando carrega o rádio, apenas são utilizadas pilhas recarregáveis NI-MH ou o conjunto de pilhas fornecido no compartimento das pilhas! As pilhas alcalinas não são recarregáveis! As pilhas que não são adequadas para serem recarregadas podem ter fugas, explodir ou mesmo arder e provocar danos!***
- ! Utilizar um carregador de pilhas diferente do especificado pode provocar danos ao seu aparelho ou pode mesmo provocar explosões e ferimentos pessoais.***
- ! Não atire pilhas para o lume nem as coloque próximas de calor uma vez que isto pode provocar explosões ou ferimentos pessoais. Elimine as pilhas em conformidade com os procedimentos definidos pelas suas normas locais.***
- ! Não misture pilhas novas e velhas ou pilhas de tipos diferentes ou mesmo pilhas que tenham sido utilizadas de formas diferentes.***

MIDLAND G8

ΕΓΧΕΙΡΙΔΙΟ ΧΡΗΣΗΣ

Ευχαριστούμε που επιλέξατε τη Midland! Ο Midland G8 είναι ένας φορητός πομποδέκτης licence free σχεδόν σε όλες τις ευρωπαϊκές χώρες. Για περισσότερες πληροφορίες, προτείνουμε να δείτε το διάγραμμα των "περιορισμών στη χρήση".

Συνδυάζοντας την τελευταία λέξη της τεχνολογίας μέσα σε ένα ανθεκτικό πλαίσιο, ο **Midland G8** είναι η ιδανική και αποτελεσματική λύση τόσο για τους επαγγελματίες που θέλουν να μείνουν σε επαφή με τους συνεργάτες τους (μοτοσικλετιστές, κατασκευαστικές / οικοδομικές εταιρείες, τουριστικά συγκροτήματα / ξενοδοχεία, αθλητικές εκδηλώσεις, συναυλίες), όσο και για τους απλούς χρήστες που θέλουν να βρίσκονται σε επικοινωνία με τους φίλους και την οικογένειά τους. Η ανθεκτική κατασκευή, η ευκολία στη χρήση και ο απλός σχεδιασμός, καθιστούν την συσκευή ιδανική για οποιαδήποτε δραστηριότητα.

Ο **Midland G8** είναι διαθέσιμος σε δύο εκδόσεις:

- › Dual Band (PMR446/LPD)
- › Έκδοση E (PMR446 μόνο)

Αυτό το εγχειρίδιο αναφέρεται και στα δύο μοντέλα και θα βρείτε τονισμένες τις διαφορές μεταξύ των δύο εκδόσεων.

Περιεχόμενα συσκευασίας

1 Midland G8

- 1 μονός επιτραπέζιος φορτιστής
- 1 αντάπτορας τσίχου
- 1 rack μπαταριών
- 1 κλίπ ζώνης

Κάλυψη / Εμβέλεια

Η μέγιστη εμβέλεια επιτυγχάνεται όταν χρησιμοποιείται σε ανοιχτό χώρο. Ο μόνος περιορισμός στην εμβέλεια τίθεται από παράγοντες όπως η διαμόρφωση του εδάφους, συστάδες δένδρων, κτίρια, ή άλλα εμπόδια. Μέσα σε αυτοκίνητα ή μεταλλικές κατασκευές η εμβέλεια μειώνεται. Φυσιολογικά η κάλυψη στην πόλη, με κτήρια ή άλλα εμπόδια είναι περίπου 1 με 2 χλμ. Σε ανοιχτό χώρο αλλά με εμπόδια όπως δέντρα, φυλλωσιές ή σπίατα το μέγιστο δυνατό εύρος είναι περίπου 4-6 χλμ. Σε ανοιχτό χώρο, για περιοχές χωρίς εμπόδια και μέσα στο οπτικό σας πεδίο, όπως παραδείγματα χάριν στο βουνό, η κάλυψη μπορεί να είναι περισσότερη από 12 χλμ.

Οι μπαταρίες και η θήκη μπαταριών

Ο πομποδέκτης δέχεται το παρεχόμενο επαναφορτιζόμενο rack μπαταριών ή 4ΑΑαλκαλικές ή επαναφορτιζόμενες μπαταρίες. Για να ανοίξετε το χώρο των μπαταριών: κοιτώντας τη πλάτη του πομποδέκτη, αγκιστρώστε το κλείστρο της μπαταρίας στο κάτω μέρος του πομποδέκτη και γλιστρήστε απαλά το κάλυμμα προς τα έξω. Εισάγετε την μπαταρία προσέχοντας την πολικότητα και τοποθετήστε το κάλυμμα πάλι στη θέση του.

Προσοχή: το παρεχόμενο rack μπαταριών πρέπει να επαναφορτιστεί πριν από την πρώτη χρήση.

Προειδοποιήσεις

- › **ΜΠΑΤΑΡΙΕΣ** - Ακολουθήστε αυστηρά όλες τις οδηγίες και τις προειδοποιήσεις που αφορούν τις μπαταρίες όπως αυτές εμφανίζονται στο κεφάλαιο "επαναφόρτιση μπαταριών"
- › **Μην ανοίγετε τη συσκευή για κανένα λόγο!** Τα μεγάλης ακρίβειας μηχανικά και ηλεκτρονικά μέρη της απαιτούν εμπειρία και ειδικό εξοπλισμό. Για τον ίδιο λόγο, δεν πρέπει να προσπαθήσετε να συντονίσετε εσωτερικά τη συσκευή αφού έχει ήδη συντονιστεί για να έχει τη βέλτιστη απόδοση. Κάθε επέμβαση μη αρμοδίου, θέτει τον πομποδέκτη εκτός εγγύησης.
- › **Μην χρησιμοποιείτε απορρυπαντικά, οινόπνευμα ή στιλβωτικά για να καθαρίσετε τη συσκευή.** Χρησιμοποιείτε μόνο ένα απαλό καθαρό πανί. Αν ο πομποδέκτης σας είναι πολύ λερωμένος βρέξτε ελαφρώς το πανί σε διάλυμα ουδέτερου σαπουνιού.

ΧΑΡΑΚΤΗΡΙΣΤΙΚΑ

- › **Νέα λειτουργία “επείγουσα κλήση”**
- › Ο **Midland G8** εισάγει ένα καινοτόμο και σημαντικό χαρακτηριστικό: το κανάλι που είναι μόνο για επείγουσες καταστάσεις. Οι ραδιοεπικοινωνίες συμβαίνουν συνήθως μεταξύ δύο ή περισσότερων χρηστών που είναι συντονισμένοι στο ίδιο κανάλι: δεν είναι δυνατό να γίνει εκπομπή ή λήψη σε / από διαφορετικά κανάλια. Αλλά χάρη στη λειτουργία “επείγουσας κλήσης”, μπορείτε να ελέγχετε το κανάλι έκτακτης ανάγκης: όλοι οι χρήστες που έχουν ένα **Midland G8** μπορούν να επικοινωνήσουν στο κανάλι που είναι συντονισμένοι και μπορούν συγχρόνως να λαμβάνουν / εκπέμπουν μηνύματα έκτακτης ανάγκης στο κατ’ εξοχήν γι αυτό κανάλι. Απλά κρατήστε πιεσμένο το κουμπί **EMG** για 3 δευτερόλεπτα και μια κλήση έκτακτης ανάγκης θα σταλεί σε όλα τα G8 που είναι σε εμβέλεια: θα συντονιστούν αυτόματα στο κανάλι “**EC**” (κανάλι έκτακτης ανάγκης).
- › **Νέα λειτουργία “Χειροκίνητος έλεγχος out of range(εκτός εμβέλειας)”**: απλά πιέστε δύο φορές το κουμπί **EMG** και θα ελέγξετε εάν υπάρχουν μερικοί πομποδέκτες μέσα στην εμβέλεια της συσκευής σας.
- › **Νέα λειτουργία “Vox TalkBack”**: εάν ένας πομποδέκτης μεταδίδει συνεχώς σε VOX, η λειτουργία Vox TB θα σταματήσει αυτόματα την εκπομπή μετά από 20” για να επιτρέψει την εκπομπή και στους άλλους χρήστες.

- › Ισχύς : 500 mW (PMR446); 10mW (LPD)
- › Θερμοκρασία λειτουργίας : από -20° έως +55° C
- › 38 CTCSS /104 DCS
- › Πρότυπο στεγανότητας: IPX5
- › Λειτουργία επείγουσας κλήσης
- › Έλεγχος εκτός εμβέλειας (out of range)
- › Ρυθμιζόμενο VOX σε 3 επίπεδα με λειτουργία “TalkBack”
- › INTERCOM
- › Λειτουργία δόνησης **VibraCALL**
- › Κλειδίωμα πλήκτρων
- › Λειτουργία εξοικονόμησης ρεύματος:αυτόματο κύκλωμα εξοικονόμησης μπαταρίας
- › Ένδειξη χαμηλής στάθμης μπαταρίας
- › Λειτουργία Dual Watch
- › Λειτουργία **CALL** με 5 επιλέξιμες μελωδίες
- › Σάρωση (SCAN)
- › Λειτουργία Monitor
- › Λειτουργία ελέγχου “ εκτός εμβέλειας ” (out of range)
- › Roger beep
- › Επιλογή υψηλής / χαμηλής ισχύος (hi / low)
- › LCD οθόνη με φωτισμό
- › Τροφοδοσία: pack μπαταριών NiMH 800mAh 4,8V ή 4 AAA μπαταρίες
- › Υποδοχή αξεσουάρ 2 pin
- › Βάρος: 112 gr (χωρίς μπαταρίες)
- › Διαστάσεις: 59x98x32mm
- › Διάρκεια μπαταρίας (στη μπάνα PMR446): πάνω από 12 ώρες με pack μπαταριών 800mAh

- Εκδόσεις**
- › **G8 Dual Band (PMR446/LPD)**
24 PMR446 Κανάλια (8 + 16 αποθηκευμένα) / 69 LPD Κανάλια
- › **G8E (PMR446 μόνο)**
24 PMR446 Κανάλια (8 + 16 αποθηκευμένα)

ΠΕΡΙΓΡΑΦΗ ΜΕΡΩΝ ΣΥΣΚΕΥΗΣ ΚΑΙ ΛΕΙΤΟΥΡΓΙΩΝ

Οθόνη

Οι λειτουργίες και η τρέχουσα κατάσταση του πομποδέκτη, εμφανίζονται διαρκώς στην οθόνη (LCD). Τα σύμβολα και οι αντίστοιχες παράμετροι δίνουν λεπτομερείς πληροφορίες οι οποίες αναφέρονται αναλυτικά παρακάτω:

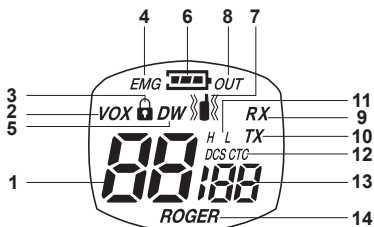

1. ΚΑΝΑΛΙ
2. VOX
- 3.
4. EMG
5. DW
- 6.
- 7.
8. OUT
9. RX
10. TX
11. H (High) / L(Low)
12. CTCSS / DCS
13. CTCSS / DCS
14. ROGER

Τα δύο μεγάλα ψηφία δείχνουν το επιλεγμένο κανάλι
Ενεργοποίηση της λειτουργίας VOX.

Εμφανίζεται όταν τα πλήκτρα είναι κλειδωμένα
Ενεργοποίηση της λειτουργίας έκτακτης ανάγκης
Ενεργοποίηση της λειτουργίας Dual Watch
Δείχνει τη στάθμη της μπαταρίας

Είναι ενεργοποιημένη η λειτουργία δόνησης VibraCALL

Δείχνει εάν η λειτουργία αυτόματου ελέγχου out of range (εκτός εμβέλειας)
έχει χάσει επαφή με τους άλλους πομποδέκτες
εμφανίζεται όταν ο πομποδέκτης λαμβάνει σήμα
εμφανίζεται κατά τη διάρκεια της εκπομπής (πατημένο PTT).

επιλεγμένη η υψηλή / χαμηλή ισχύς αντίστοιχα.
Δείχνει το τύπο του υποτόνου που έχει επιλεγθεί
τα 3 μικρά ψηφία δείχνουν τον επιλεγμένο υπότονο CTCSS/DCS (1 – 38/
1-104)

Ενεργοποίηση Roger Beep

Πομποδέκτης

Στην εικόνα φαίνονται τα διάφορα μέρη της συσκευής:

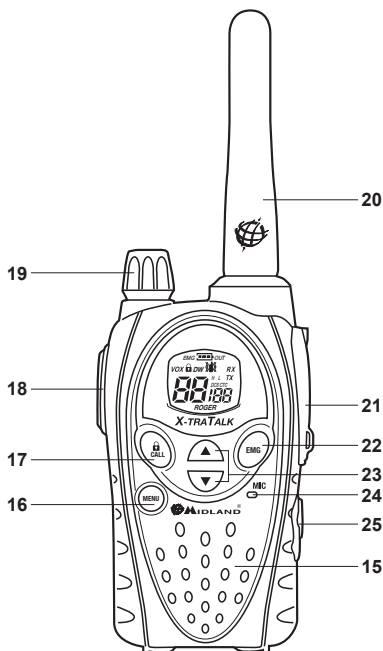

15. Εσωματωμένο megáφωνo

16. Πλήκτρο MENU

17. Πλήκτρο CALL/☎

18. Πλήκτρο PTT

19. Κουμπί VOLUME

20. ΚΕΡΑΙΑ

21. Υποδοχή μικρομεγαφώνου

22. Πλήκτρο EMG

23. Πλήκτρα ▲ ▼

24. Εσωματωμένο μικρόφωνo

25. Υποδοχή intercom

Για εμφάνιση του **MENU** επιλογών του πομποδέκτη

για αποστολή κλήσης στο επιλεγμένο κανάλι. Κρατήστε το πατημένο για 5 sec προκειμένου να κλειδώσετε τα πλήκτρα.

(push to talk) Κρατήστε το πατημένο για να εκπέμψετε.

Ενεργοποίηση/ απενεργοποίηση της συσκευής και ρύθμιση της έντασης φωνής

SPK/MIC (προστατεύεται από λαστιχένιο κάλυμμα) Για τη σύνδεση εξωτερικών αξεσουάρ ήχου (κεφαλοκουστικά, μικρόφωνα κλπ) και για τη φόρτιση των μπαταριών (2 pin)

Για ενεργοποίηση της λειτουργίας επείγουσας κατάστασης και της λειτουργίας χειροκίνητου ελέγχου out of range (εκτός εμβέλειας)

Για αλλαγή των ρυθμίσεων του **MENU**

Για σύνδεση με ακουστικά / μικρόφωνα κατάλληλα για επικοινωνίες intercom μηχανής

Ενεργοποίηση/ απενεργοποίηση (on/off)

Για να ενεργοποιήσετε τον πομποδέκτη περιστρέψτε το κουμπί **VOLUME** δεξιόστροφα μέχρι να ακούσετε ένα κλικ. Για να απενεργοποιήσετε τον πομποδέκτη, περιστρέψτε αριστερόστροφα το ίδιο κουμπί ώπου να ακουστεί κλικ και να σβήσει η οθόνη.

Επιλέγοντας τη μπάνα **PMR466** ή **LDP** (μόνο για την έκδοση **Dual Band**)

Ο **Midland G8** (Dual Band) έχει ως προεπιλεγμένη από το εργοστάσιο τη μπάνα **PMR466**.

Για να γυρίσετε στη μπάνα **LPD**, κρατήστε πεισμένο το πλήκτρο **MENU** έως ότου η LCD οθόνη να εμφανίσει κανάλι "1".

Για να επιστρέψετε στη μπάνα **PMR466**, κρατήστε πεισμένο το πλήκτρο **MENU** πάλι, έως ότου η LCD οθόνη να εμφανίσει "P1".

! **Αυτή η διαδικασία απενεργοποιεί τη λειτουργία "EMG" - επομένως όταν αλλάζετε τη ζώνη συχνότητας, θυμηθείτε να ενεργοποιείτε τη λειτουργία έκτακτης ανάγκης πάλι (δείτε την παράγραφο «Λειτουργία έκτακτης ανάγκης»).**

Επιλογή καναλιού

Πιέστε το πλήκτρο **MENU**. Ο αριθμός του καναλιού θα αρχίσει να αναβοσβήνει στην οθόνη. Πιέστε τα πλήκτρα κύλισης **▼▲** μέχρις ότου επιλέξετε το επιθυμητό κανάλι. Πιέστε το πλήκτρο **PTT** για να επιβεβαιώσετε την επιλογή, ή περιμένετε 5 δευτερόλεπτα.

Σύμφωνα με την έκδοση που αγοράσατε, μπορείτε να επιλέξετε μεταξύ των ακόλουθων καναλιών:

> **Έκδοση Dual Band:** **PMR466:** από P1 έως P8 και από 9p έως 24p (αποθηκευμένα) / **LPD:** από 1 έως 69.

> **Έκδοση E (PMR466 μόνο):** από P1 P8 και από 9p 24p (αποθηκευμένα)

! **Το κανάλι P8 έχει προκαθοριστεί από το εργοστάσιο για τη λειτουργία «έκτακτης ανάγκης» - προτείνουμε να μην το χρησιμοποιείτε για τις γενικές επικοινωνίες!**

Εμφάνιση καναλιού / υποτόνου

Για να εμφανιστεί στιγμιαία το κανάλι **PMR466** και ο υπότονος που χρησιμοποιείται στα αποθηκευμένα κανάλια, παγιάνετε στο επιθυμητό κανάλι (από 9p έως 24p) και κρατήστε πεισμένο το **▼** για 3 δευτερόλεπτα.

Εκπομπή και λήψη

Για να εκπέμψετε, κρατήστε το πλήκτρο **PTT** πατημένο. Περιμένετε για κλάσματα του δευτερολέπτου, κατόπιν μιλήστε κανονικά στο μικρόφωνο κρατώντας τη συσκευή σε μια απόσταση περίπου 5 εκατ. Στην οθόνη θα εμφανιστεί η ένδειξη **TX**.

Όταν τελειώσετε, απελευθερώστε το **PTT**.

Όταν ο πομποδέκτης είναι σε κατάσταση λήψης (πλήκτρο **PTT** απελευθερωμένο) θα λάβετε αυτόματα οποιαδήποτε επικοινωνία. Στην οθόνη θα εμφανιστεί η ένδειξη **RX**.

Ρύθμιση της έντασης

Περιστρέψτε το κουμπί **VOLUME** μέχρις ότου φθάσετε στο επιθυμητό επίπεδο.

Λειτουργία **CALL**

Πιέστε το πλήκτρο **CALL** και θα εκπέμψετε ένα σήμα στους χρήστες που είναι συντονισμένοι στο ίδιο κανάλι- μπορείτε να επιλέξετε μεταξύ διαφορετικών τόνων κλήσης.

“Λειτουργία έκτακτης ανάγκης”

Όταν είναι ενεργοποιημένη η λειτουργία έκτακτης ανάγκης (η ένδειξη **EMG** αναβοσβήνει στην οθόνη), κρατήστε το **EMG** πατημένο για 3 δευτερόλεπτα και έτσι στέλνεται μια κλήση έκτακτης ανάγκης στα άλλα **G8** μέσα στην εμβέλεια σας. Η λειτουργία έκτακτης ανάγκης είναι ενεργοποιημένη εξ ορισμού.

Κλείδωμα πλήκτρων

Κρατήστε πατημένο το πλήκτρο **CALL/** για 5 δευτερόλεπτα και το εικονίδιο θα εμφανιστεί στην οθόνη. Μόνο τα πλήκτρα **PTT EMG** και **CALL/** παραμένουν ενεργά. Επαναλάβετε για να τα ξεκλειδώσετε.

Λειτουργία **MON (Monitor) / Squelch**

Πατώντας το πλήκτρο **Monitor** μπορείτε να παρακάμψετε προσωρινά το squelch και έτσι να λάβετε ακόμα και τα πιο ασθενή σήματα.

Προκειμένου να ενεργοποιήσετε τη λειτουργία Monitor, κρατήστε πατημένα και τα δύο πλήκτρα ▲▼ για 2 δευτερόλεπτα περίπου.

Επαναλάβετε για να απενεργοποιήσετε τη λειτουργία, ή απενεργοποιήστε τον πομποδέκτη.

! Όταν η λειτουργία MON είναι ενεργή, θα ακούτε πιθανώς έναν σταθερό θόρυβο από παράσιτα.

! Μπορείτε να ενεργοποιήσετε τη λειτουργία monitor μόνο εάν η λειτουργία «έκτακτης ανάγκης» είναι απενεργοποιημένη.

Σάρωση όλων των διαύλων

Με τον Midland G8 μπορείτε να σαρώσετε τις μπάντες PMR/LPD αναζητώντας σήματα. Όταν ανιχνευτεί κάποιο σήμα, η σάρωση σταματά προσωρινά στο κανάλι αυτό για 5 δευτερόλεπτα.

Πιέστε το πλήκτρο ▼ για 2 δευτερόλεπτα: η σάρωση θα αρχίσει. Για να σταματήσει, πιέστε το **PTT**: ο Midland G8 θα επιστρέψει στο κανάλι από το οποίο άρχισε η σάρωση.

! Μπορείτε να ενεργοποιήσετε τη λειτουργία σάρωσης μόνο εάν η λειτουργία «έκτακτης ανάγκης» είναι απενεργοποιημένη.

Το πλήκτρο “MENU”

Τα ακόλουθα χαρακτηριστικά μπορούν να επιλεγούν με τη χρήση του πλήκτρου “MENU”:

- › Επιλογή καναλιού
- › Ρύθμιση CTCSS υποτόνων
- › Ρύθμιση DCS υποτόνων
- › Επιλογή υψηλή / χαμηλή ισχύς αντίστοιχα (μόνο στη μπάντα PMR446)
- › VOX
- › Λειτουργία δόνησης VibraCALL
- › Μελωδίες κλήσης
- › Roger Beep
- › Τόνοι πλήκτρων
- › Κανάλι επείγουσας ανάγκης
- › Λειτουργία Dual Watch
- › Λειτουργία Out of range (εκτός εμβέλειας)

Επιλογή καναλιού

Πατήστε το πλήκτρο **MENU**. Ο αριθμός του καναλιού θα αρχίσει να αναβοσβήνει στην οθόνη. Πιέστε τα πλήκτρα κύλισης ▼▲ μέχρις ότου επιλέξετε το επιθυμητό κανάλι. Πιέστε το πλήκτρο **PTT** για να επιβεβαιώσετε την επιλογή, ή περιμένετε 5 δευτερόλεπτα.

Σύμφωνα με την έκδοση που αγοράσατε, μπορείτε να επιλέξετε μεταξύ των ακόλουθων καναλιών:

- › **Έκδοση Dual Band:** PMR446: από P1 έως P8 και από 9p έως 24p (αποθηκευμένα)/ LPD: από 1 έως 69.
- › **Έκδοση E (PMR446 μόνο):** από P1 έως P8 και από 9p έως 24p (αποθηκευμένα)

! Το κανάλι P8 έχει προκαθοριστεί από το εργοστάσιο για τη λειτουργία «έκτακτης ανάγκης»· προτιμούμε να μην το χρησιμοποιείτε για τις γενικές επικοινωνίες!

Ρύθμιση CTCSS/DCS υποτόνων

Οι CTCSS και DCS υποτόνοι είναι παρόμοιοι με κωδικούς πρόσβασης και επιτρέπουν στον πομποδέκτη να επικοινωνήσει μόνο με τους χρήστες που είναι συντονισμένοι στο ίδιο κανάλι και έχουν θέσει τον ίδιο κωδικό. Για κάθε κανάλι, μπορείτε να προγραμματίσετε 38 CTCSS και 104 DCS υποτόνους.

Αυτοί οι υποτόνοι μπορούν να προγραμματιστούν στα ακόλουθα κανάλια:

- › **Έκδοση Dual Band:** μόνο στα 8 κύρια κανάλια PMR446 (από P1 έως P8) και στα 69 κανάλια LPD.
- › **Έκδοση E (PMR446 μόνο):** μόνο στα 8 κύρια κανάλια PMR446 (από P1 έως P8).

Και για τις δύο, τα αποθηκευμένα κανάλια από 9p έως 24p δεν μπορούν να τροποποιηθούν.

Ενεργοποίηση των τόνων CTCSS:

Ενεργοποιήστε τη συσκευή.

Επιλέξτε το επιθυμητό κανάλι πατώντας το πλήκτρο **MENU** και τα πλήκτρα ▲▼.

Πιέστε το πλήκτρο **MENU** μέχρις ότου η οθόνη εμφανίσει την ένδειξη **CTC** και αναβοσβήνει ο CTCSS υποτόνος στα δεξιά (“of” = κανένας κωδικός – προκαθορισμένη κατάσταση).

Επιλέξτε τον επιθυμητό υποτόνο CTCSS πατώντας τα πλήκτρα ▲▼.

Για να επιβεβαιώσετε την επιλογή, πατήστε το πλήκτρο **PTT** ή περιμένετε 5 δευτερόλεπτα.

Απενεργοποίηση των τόνων CTCSS:

Εάν δεν θέλετε να χρησιμοποιήσετε τους υποτόνους CTCSS, ακολουθήστε αυτά τα βήματα:

Επιλέξτε το επιθυμητό κανάλι

Πατήστε το κουμπί **MENU** μέχρις ότου αναβοσβήνει στην οθόνη ο υπότονος CTCSS στα αριστερά:
Επιλέξτε **“of”** μέσω των πλήκτρων **▲ ▼**.

Ενεργοποίηση των υπότονων DCS:

Ενεργοποιήστε τη συσκευή.

Επιλέξτε το επιθυμητό κανάλι πατώντας το πλήκτρο **MENU** και τα πλήκτρα **▲ ▼**.

Πατήστε το πλήκτρο **MENU** πάλι μέχρι η οθόνη να εμφανίσει την ένδειξη DCS και αναβοσβήνει ο κωδικός του υπότονου στα δεξιά (**“of”** = κανένας κωδικός – προκαθορισμένη κατάσταση).

Επιλέξτε τον επιθυμητό κωδικό DCS πατώντας τα πλήκτρα **▲ ▼**.

Για να επιβεβαιώσετε τη ρύθμιση, πιάστε το **PTT** ή περιμένετε 5 δευτερόλεπτα.

! Το κανάλι PB με υπότονο DCS50 (P850) έχει προκαθοριστεί από το εργοστάσιο για τη λειτουργία «έκτακτης ανάγκης»-μην το χρησιμοποιείτε για γενικές επικοινωνίες!!

Απενεργοποίηση των υποτόνων DCS:

Επιλέξτε το επιθυμητό κανάλι.

Πατήστε το κουμπί **MENU** μέχρις ότου εμφανιστεί στην οθόνη το κανάλι σε χρήση και αναβοσβήνει στην οθόνη ο υπότονος DCS στα δεξιά.

Επιλέξτε **“of”** μέσω των πλήκτρων **▲ ▼**.

Επιλογή υψηλής / χαμηλής ισχύος (μόνο στη μπάντα PMR446)

Για να επιλέξετε το επίπεδο ισχύος, πιάστε το κουμπί **MENU** μέχρις ότου εμφανιστεί στην οθόνη η ένδειξη **Pr**. Χρησιμοποιήστε τα πλήκτρα **▲ ▼** για να επιλέξετε **L** (χαμηλή ισχύ) ή **H** (υψηλή ισχύ). Για να επιβεβαιώσετε την επιλογή σας, πιάστε το **PTT** ή περιμένετε 5 δευτερόλεπτα.

Όταν οι μπαταρίες είναι φορτισμένες πλήρως, η υψηλή ισχύς είναι 500 MW (ERP), ενώ η χαμηλή είναι 10mW (ERP).

Εάν ο πομποδέκτης σας πρέπει να λειτουργήσει μέσα σε περιορισμένη εμβέλεια, μπορείτε να επιλέξετε την χαμηλή ισχύ και συνεπώς να επεκτείνετε τη ζωή των μπαταριών.

Λειτουργία VOX

Με το **Midland G8** μπορείτε να πραγματοποιείτε handsfree επικοινωνίες με τη βοήθεια της λειτουργίας **VOX**: απλά μιλήστε στο μικρόφωνο και η επικοινωνία θα είναι άμεση.

Η ευαισθησία **VOX** μπορεί να ρυθμιστεί σε 3 διαφορετικά επίπεδα. Μπορείτε να ενεργοποιήσετε τη λειτουργία **VOX** με ή χωρίς αξεσουάρ.

Το τέταρτο επίπεδο που ενεργοποιείται είναι το **VOX TalkBack**: αν ένας πομποδέκτης εκπέμπει συνεχώς σε **VOX**, η λειτουργία **VOX TB** θα σταματήσει αυτόματα την εκπομπή μετά από 20 δευτερόλεπτα για να επιτρέψει και στους άλλους χρήστες να εκπέμψουν.

Για να ενεργοποιήσετε την λειτουργία **VOX**, πιάστε το πλήκτρο **MENU** μέχρις ότου στην οθόνη εμφανιστεί η ένδειξη **VOX**.

Με την βοήθεια των πλήκτρων **▲ ▼** επιλέξτε:

- > **Of: απενεργοποίηση**
- > **1: 1° επίπεδο (υψηλή ευαισθησία)**
- > **2: 2° επίπεδο (μεσαία ευαισθησία)**
- > **3: 3° επίπεδο (χαμηλή ευαισθησία)**
- > **4: Talk Back (με υψηλή ευαισθησία)**

Πιάστε το πλήκτρο **PTT** για να επιβεβαιώσετε την επιλογή σας ή περιμένετε για 5 δευτερόλεπτα.

Για να απενεργοποιήσετε τη λειτουργία **VOX**, κατά τη διαδικασία, επιλέξτε **of**.

Λειτουργία Vibra-CALL

Η συσκευή **Midland G8** είναι εξοπλισμένη με το χαρακτηριστικό **Vibra-CALL** για να σας ειδοποιεί αθόρυβα για τις λαμβανόμενες κλήσεις.

Για να ενεργοποιήσετε το χαρακτηριστικό αυτό, πιάστε το πλήκτρο **MENU** μέχρι στην οθόνη να εμφανιστεί το εικονίδιο  μέσω των πλήκτρων **▲ ▼** ενεργοποιήστε / απενεργοποιήστε τη δόνηση (**on**: ενεργοποίηση, **of**: απενεργοποίηση).

Πιάστε το πλήκτρο **PTT** για να επιβεβαιώσετε ή περιμένετε για 5 δευτερόλεπτα.

Λειτουργία CALL

Ο πομποδέκτης **Midland G8** μπορεί να στείλει 5 διαφορετικούς τόνους κλήσης. Για να στείλετε ένα ηχητικό σήμα κλήσης σε άλλους χρήστες, πιάστε το πλήκτρο **CALL/**.

Για να επιλέξετε τον τόνο κλήσης:

Πιέστε το πλήκτρο **MENU** έως ότου εμφανιστεί στην οθόνη η ένδειξη **"CA"** και τον ενεργό ήχο κλήσης.

Μέσω των πλήκτρων **▲ ▼** ακούστε και επιλέξτε μια από τις 5 διαθέσιμες μελωδίες.

Η λειτουργία του πλήκτρου **PTT** για να επιβεβαιώσετε την επιλογή σας ή περιμένετε για 5 δευτερόλεπτα.

ROGER BEEP (Τόνος επιβεβαίωσης ολοκλήρωσης εκπομπής)

Κάθε φορά που ολοκληρώνετε την εκπομπή (απελευθερώνετε το πλήκτρο **PTT**), η συσκευή σας εκπέμπει ένα τόνο για να ενημερώσει τον συνομιλητή σας ότι είναι πλέον ελεύθερος να μιλήσει εκείνος.

Η λειτουργία αυτή είναι εργοστασιακά απενεργοποιημένη.

Για να την ενεργοποιήσετε:

Πιέστε το πλήκτρο **MENU** έως ότου εμφανιστεί στην οθόνη η ένδειξη **"rb of"**· μέσω των πλήκτρων **▲ ▼** επιλέξτε **"on"** και στην οθόνη θα εμφανιστεί η ένδειξη **"rb on"**· Πιέστε το πλήκτρο **PTT** για επιβεβαίωση ή περιμένετε 5 δευτερόλεπτα.

Τόνοι πλήκτρων

Κάθε φορά που πατάτε κάποιο πλήκτρο ακούγεται ένας τόνος επιβεβαίωσης.

Για να απενεργοποιήσετε τους τόνους των πλήκτρων, ακολουθήστε τα παρακάτω βήματα:

Πιέστε το πλήκτρο **MENU**, έως ότου εμφανιστεί η ένδειξη **"bp on"**.

Πιέστε τα πλήκτρα **▲ ▼** έως ότου εμφανιστεί η ένδειξη **"bp of"**.

Πιέστε το πλήκτρο **PTT** για να επιβεβαιώσετε την επιλογή σας ή περιμένετε για 5 δευτερόλεπτα.

Τώρα δεν θα ακούτε τόνο επιβεβαίωσης κάθε φορά που πατάτε κάποιο πλήκτρο.

Για να ενεργοποιήσετε ξανά τους τόνους πλήκτρων, επαναλάβετε τη διαδικασία και επιλέξτε **"bp on"**.

Λειτουργία επείγουσας κλήσης

Ο **Midland G8** διαθέτει ένα κανάλι κατεξοχήν για κλήσεις έκτακτης ανάγκης: όλες οι συσκευές G8 που λειτουργούν μέσα στην εμβέλεια σας, ακόμα κι αν είναι συντονισμένες σε διαφορετικά κανάλια, μπορούν να λάβουν / εκπέμψουν μηνύματα

έκτακτης ανάγκης σε αυτό το κανάλι.

Εάν κρατάτε πιεσμένο το κουμπί **EMG**, οι επικοινωνίες μεταπηδούν αυτόματα στο κανάλι έκτακτης ανάγκης (ένδειξη **"EC"** στην οθόνη). Ένα ακουστικό σήμα θα σταλεί και όλες οι συσκευές G8 που λειτουργούν μέσα σε εμβέλεια θα μεταφερθούν αυτόματα στο κανάλι έκτακτης ανάγκης (**"EC"**).

Εάν έχετε απενεργοποιήσει αυτή τη λειτουργία, δεν θα λαμβάνετε / εκπέμπετε οποιαδήποτε κλήση έκτακτης ανάγκης.

! Όταν ο πομποδέκτης λειτουργεί στο κανάλι έκτακτης ανάγκης (ένδειξη "EC" στην οθόνη), όλα τα πλήκτρα εκτός από το PTT και το πλήκτρο CALL είναι απενεργοποιημένα.

Η συσκευή θα επιστρέψει στο κανάλι σε χρήση μετά από ένα λεπτό από την τελευταία εκπομπή.

Για να επιστρέψετε αμέσως, πιέστε το πλήκτρο **EMG**. Τώρα μπορείτε να χρησιμοποιήσετε όλες τις επιλογές του **MENU**.

Ενεργοποίηση / απενεργοποίηση λειτουργίας έκτακτης ανάγκης

Όταν ενεργοποιείτε τη συσκευή, η λειτουργία έκτακτης ανάγκης ενεργοποιείται, αλλά μπορείτε να την απενεργοποιήσετε και να την ενεργοποιήσετε πάλι:

Πιέστε το πλήκτρο **MENU** μέχρις ότου εμφανιστεί στην οθόνη η ένδειξη **EC on**.

Επιλέξτε **EC Of** χρησιμοποιώντας τα πλήκτρα **▲ ▼**. Επιβεβαιώστε την επιλογή σας πιέζοντας το **PTT** ή περιμένετε 5 δευτερόλεπτα.

! Όταν η λειτουργία έκτακτης ανάγκης ενεργοποιείται (η ένδειξη EMG αναβοσβήνει στην οθόνη) οι ακόλουθες λειτουργίες δεν μπορούν να χρησιμοποιηθούν: Σάρωση, Monitor, Dual Watch, Out of range.

Αλλαγή του καναλιού έκτακτης ανάγκης

Το προκαθορισμένο κανάλι έκτακτης ανάγκης αρχικά είναι το P8 DCS 50 αλλά μπορείτε να το αλλάξετε σύμφωνα με τις ανάγκες σας.

! Σημαντικό: Βεβαιωθείτε ότι η λειτουργία έκτακτης ανάγκης είναι ενεργή! (η ένδειξη EMG θα αναβοσβήνει). Εάν αποφασίσετε να αλλάξετε το κανάλι που είναι κατεχοχόν προγραμματισμένο για τη λειτουργία έκτακτης ανάγκης, μην ξεχάσετε να κάνετε την ίδια αλλαγή σε όλες τις συσκευές!

Πιέστε το πλήκτρο **MENU** έως ότου εμφανιστεί στην οθόνη η ένδειξη **EC on**.

Πιέστε το πλήκτρο **MENU** ξανά (θα εμφανίζεται η ένδειξη **of**) και επιλέξτε το επιθυμητό κανάλι με τη βοήθεια των πλήκτρων **▲ ▼**. Για επιβεβαίωση πιέστε το πλήκτρο **PTT** ή περιμένετε 5 δευτερόλεπτα.

! Σημαντικό: Βεβαιωθείτε ότι η λειτουργία έκτακτης ανάγκης είναι ενεργή! (η ένδειξη EMG θα αναβοσβήνει). Εάν αποφασίσετε να αλλάξετε το κανάλι που είναι κατεχογην προγραμματισμένο για τη λειτουργία έκτακτης ανάγκης, μην ξεχάσετε να κάνετε την ίδια αλλαγή σε όλες τις συσκευές!

Για να επαναφέρετε το αρχικό κανάλι έκτακτης ανάγκης (P8 DCS 50)

Πιέστε το πλήκτρο **MENU** μέχρι στην οθόνη να εμφανιστεί η ένδειξη **EC on**.

Για επιβεβαίωση πιέστε το πλήκτρο **PTT** ή περιμένετε 5 δευτερόλεπτα.

! Εάν καθορίσετε οποιοδήποτε από τα standard κανάλια για τη λειτουργία έκτακτης ανάγκης, θυμηθείτε να το χρησιμοποιείτε μόνο για αυτόν το λόγο, διαφορετικά θα προκαλέσετε σύγχυση και παρεμβολές.

Λειτουργία χειροκίνητου ελέγχου out of range (εκτός εμβέλειας)

Αυτή η λειτουργία επιτρέπει σε σας να γνωρίζετε εάν υπάρχουν άλλοι πομποδέκτες στην εμβέλεια σας.

Πατώντας το πλήκτρο **EMG** δύο φορές, θα στείλετε ένα σήμα αναγνώρισης στις άλλες συσκευές G8 που βρίσκονται μέσα στη εμβέλεια σας και είναι συντονισμένες στο ίδιο κανάλι.

Εάν οποιοσδήποτε πομποδέκτης απαντήσει, σημαίνει ότι είναι μέσα στη εμβέλεια σας και θα λάβετε έναν ακουστικό τόνο για επιβεβαίωση.

! Αυτή η λειτουργία μπορεί να χρησιμοποιηθεί μόνο εάν η λειτουργία αυτόματου ελέγχου out of range δεν είναι ενεργή.

Λειτουργία Dual Watch

Η λειτουργία Dual Watch επιτρέπει σε σας να ακούτε συνεχώς δύο κανάλια της επιλογής σας ταυτόχρονα.

Ενεργοποίηση / απενεργοποίηση

Πιέστε το πλήκτρο **MENU** έως ότου στην οθόνη εμφανιστεί η ένδειξη **DW of**.

Επιλέξτε το δεύτερο κανάλι που θα ακούτε πιέζοντας τα πλήκτρα **▲▼**.

Για να επιβεβαιώσετε την επιλογή σας, πιέστε το **PTT** ή περιμένετε 5 δευτερόλεπτα. Η οθόνη θα εμφανίσει διαδοχικά το κανάλι σε χρήση και δεύτερο κανάλι που ακούτε.

Για να σταματήσετε τη λειτουργία, πιέστε απλά το πλήκτρο **MENU**.

Όταν ο πομποδέκτης ανιχνεύει μια εκπομπή σε ένα από τα δύο κανάλια, η λειτουργία Dual Watch διακόπτεται προσωρινά, παραμένει συντονισμένη για 5 δευτερόλεπτα στο αντίστοιχο κανάλι, δίνοντας στο χρήστη μια πιθανότητα να απαντήσει σε μια κλήση. Μετά από αυτήν την μικρή διακοπή, η λειτουργία ξεκινά πάλι.

! Αυτή η λειτουργία μπορεί να ενεργοποιηθεί μόνο εάν η λειτουργία “έκτακτης ανάγκης” είναι απενεργοποιημένη.

Λειτουργία αυτόματου ελέγχου out of range (εκτός εμβέλειας)

Ενεργοποιώντας αυτή τη λειτουργία, ένα ζευγάρι **G8** εκπέμπει κάθε 30 δευτερόλεπτα έναν κωδικό ελέγχου δεδομένων.

Μόλις η επαφή μεταξύ των δύο συσκευών χαθεί και ένας πομποδέκτης δεν λάβει αυτόν τον κωδικό ελέγχου δεδομένων δύο φορές στη σειρά, το εικονίδιο **OUT** αρχίζει να αναβοσβήνει στην οθόνη και θα ακούσετε ένα μπίπ.

! Αυτή η λειτουργία μπορεί να ενεργοποιηθεί μόνο εάν η λειτουργία “έκτακτης ανάγκης” είναι απενεργοποιημένη.

Ενεργοποίηση - Απενεργοποίηση

Πιέστε το πλήκτρο **MENU** μέχρι στην οθόνη να εμφανιστούν οι ενδείξεις “**OUT**” και “**Or of**”. Επιλέξτε “**Or on**” (λειτουργία ενεργοποιημένη) με τα πλήκτρα **▲▼**.

Απενεργοποιήστε και τους δύο πομποδέκτες και ενεργοποιήστε τους ταυτοχρόνως.

Για να απενεργοποιήσετε αυτή τη λειτουργία πιέστε το πλήκτρο **MENU** μέχρι στην οθόνη να εμφανιστούν οι ενδείξεις “**OUT**” και “**Or on**”. Επιλέξτε “**Or of**” (λειτουργία απενεργοποιημένη) με τα πλήκτρα **▲▼**.

Επιβεβαιώστε την επιλογή σας πιέζοντας το πλήκτρο **PTT** ή περιμένετε 5 δευτερόλεπτα.

Φωτισμός οθόνης

Αν ο φωτισμός δεν επαρκεί για να διαβάσετε τις ενδείξεις της οθόνης, μπορείτε να πιέσετε το πλήκτρο **EMG** για σύντομο χρονικό διάστημα για να ενεργοποιήσετε το φωτισμό της για 5 δευτερόλεπτα περίπου. Κάθε φορά που πιέζεται το πλήκτρο **MENU**, η οθόνη αυτόματα θα φωτίζεται.

Εξοικονόμηση Ισχύος

Η λειτουργία αυτή έχει ως αποτέλεσμα την αύξηση της αυτονομίας του πομποδέκτη μειώνοντας την κατανάλωση μέχρι και 50%. Ο πομποδέκτης τίθεται αυτόματα σε κατάσταση εξοικονόμησης ισχύος όταν δεν λάβει κανένα σήμα για πάνω από 7 δευτερόλεπτα. Όταν οι μπαταρίες είναι εξασθενημένες, στην οθόνη εμφανίζεται το εικονίδιο : αντικαταστήστε τις μπαταρίες ή φορτίστε το rack μπαταριών.

Φόρτιση του pack μπαταριών

Το pack μπαταριών της συσκευασίας είναι 4,8 V NiMH 800 mAh και πρέπει να επαναφορτίζεται χωρίς να αφαιρείται

από τον πομποδέκτη. Η πλήρης φόρτιση διαρκεί 8 ώρες.

Για να επαναφορτίσετε το pack μπαταριών:

Συνδέστε την υποδοχή του αντίππορα τούχου στην πρίζα και εισάγετε το βύσμα του αντίππορα τούχου στην υποδοχή της επιτραπέζιας βάσης φόρτισης.

Τοποθετήστε τον πομποδέκτη στη βάση του επιτραπέζιου φορτιστή. Η κόκκινη λυχνία φόρτισης θα ανάψει.

Όταν η φόρτιση είναι πλήρης απομακρύνετε τον πομποδέκτη από τη βάση φόρτισης και τον φορτιστή από την πρίζα.

- ! Μην υπερφορτίζετε τις μπαταρίες! Η φόρτιση δεν σταματάει αυτόματα όταν οι μπαταρίες φορτιστούν πλήρως. Επομένως, μην ξεχνάτε να απομακρύνετε τον πομποδέκτη από τον φορτιστή μόλις φορτιστούν οι μπαταρίες.***
- ! Μην προσπαθήσετε να φορτίσετε μη επαναφορτιζόμενες μπαταρίες. Πριν ξεκινήσετε τη φόρτιση βεβαιωθείτε ότι ο πομποδέκτης σας περιέχει επαναφορτιζόμενες μπαταρίες Ni-MH και μόνο! Είναι πολύ επικίνδυνο να προσπαθήσετε να φορτίσετε άλλου τύπου μπαταρίες (για παράδειγμα αλκαλικές ή μπαταρίες μαγναίου). Αν οι μπαταρίες δεν είναι κατάλληλες για φόρτιση μπορεί να παρουσιάσουν διαρροές, να εκραγούν ή και να αναφλεχθούν!***
- ! Η χρήση ενός φορτιστή διαφορετικού από τον ενδεδειγμένο μπορεί να προκαλέσει ζημιά στη συσκευή ή ακόμα και να θέσει σε κίνδυνο τη σωματική ακεραιότητα του χρήστη.***
- ! Μην πετάτε τις μπαταρίες στη φωτιά ή μην τις τοποθετείτε κοντά σε πηγές θερμότητας διότι μπορεί να εκραγούν και να προκαλέσουν ακόμα και τραυματισμό. Απαλλαγείτε από τις παλιές μπαταρίες, με τις διαδικασίες που επιβάλλει η νομοθεσία.***
- ! Μην αναμειγνύετε παλιές και καινούριες μπαταρίες ή μπαταρίες διαφορετικών τύπων ή μπαταρίες που έχουν χρησιμοποιηθεί με διαφορετικούς τρόπους.***

MIDLAND G8

GEBRUIKERSHANDLEIDING

Bedankt voor uw keuze voor Midland! De Midland G8 is een draagbare zendontvanger die in bijna alle Europese landen vrij mag worden gebruikt. Voor meer informatie, raadpleeg onze tabel "Gebruiksbeperkingen".

Door de laatste technologie op het vlak van radiocommunicatie te combineren met een stevig mechanisch frame, biedt de **Midland G8** de ideale en doeltreffende oplossing voor de professionals die in contact moeten blijven met collega's (constructieplaatsen, gebouwen, hotels, handelsbeurzen, shows) of met vrijeijdsgebruikers die in contact willen blijven met vrienden en familie. Zijn stevig frame, gebruiksgemak en eenvoudig design betekenen dat het toestel ideaal is voor gebruik bij elke activiteit.

De Midland G8 is beschikbaar in twee versies:

- › Dubbele Band (PMR446/LPD)
- › E-versie (enkel PMR446)

Deze handleiding is van toepassing voor beide modellen en de verschillen tussen de twee versies worden aangegeven.

Inhoud

- › Nr 1 Midland G8
- › Nr 1 Eén desktoplader
- › N° 1 Muuradapter
- › Nr 1 Batterij
- › Nr 1 Riemclip

Dekking/bereik

Het maximum bereik hangt af van de terreinconditie en wordt verkregen bij gebruik in een open ruimte. De enige beperkingen voor het maximum mogelijk bereik zijn milieufactoren zoals het blokkeren door bomen, gebouwen of andere obstructies. Binnenin een auto of een metalen constructie kan het bereik gereduceerd zijn. Normaal bedraagt de dekking in de stad, met gebouwen en andere obstructies, ongeveer **1 of 2 Km**. In een open ruimte maar met obstructies zoals bomen, bladeren of huizen, is het maximum bereik ongeveer **4-6 Km**. In een open ruimte zonder obstructies en in zicht, bijvoorbeeld in de bergen, kan de dekking **meer dan 12 Km** bedragen.

Batterijen en batterijvak

De zendontvanger accepteert de bijgeleverde herlaadbare batterij of 4AAA alkaline/ herlaadbare batterijen. Om het batterijvak te openen: met de achterkant van de radio naar u gericht, maak de batterijhouder los in het onderste gedeelte van de radio en schuif het deksel zachtjes open. Plaats de batterij en hou rekening met de polariteit en plaats het deksel terug op zijn plaats.

Opgepast: de bijgeleverde batterij moet voor het eerste gebruik worden opgeladen.

Waarschuwingen

- › BATTERIJEN - Volg nauwgezet alle waarschuwingen inzake de batterijen die vermeld staan in het hoofdstuk "Batterij herladen".
- › OPEN DE RADIO NIET VOOR WELKE REDEN OOK! De precisiemechanica en -elektronica van de radio vereisen ervaring en gespecialiseerde apparatuur; voor dezelfde reden mag de radio onder geen enkele omstandigheden opnieuw gealigneerd worden, gezien deze al gekalibreerd werd voor maximale prestaties. De ongeoorloofde opening van de zendontvanger zal de garantie doen vervallen.
- › Gebruik geen detergents, alcohol, oplosmiddelen of schuurmiddelen om de apparatuur te reinigen. Gebruik enkel een zachte, propere doek. Indien de radio zeer vuil is, bevochtig de doek lichtjes met een mengsel van water en een neutrale zeep.

FUNCTIES

- › Nieuwe functie "Noodoproep"
- › Midland G8 introduceert een vernieuwende en belangrijke functie: het kanaal gewijd aan noodgevallen. Radiocommunicatie treedt gewoonlijk op tussen twee of meer gebruikers die ingesteld zijn op hetzelfde kanaal: het is niet mogelijk om uit te zenden of te ontvangen naar/van andere kanalen. Maar dankzij de "Noodfunctie", kunt u ook het Noodkanaal in het oog houden: alle gebruikers met een Midland G8 kunnen communiceren op het ingestelde kanaal en tegelijkertijd Noodberichten ontvangen/zenden op het speciale kanaal. Houd de **EMG**-knop ingedrukt gedurende 3 seconden en er zal een noodoproep worden uitgezonden naar alle G8-toestellen binnen bereik: deze zullen automatisch ingesteld staan op het "EC" (Emergency Channel - Noodkanaal).
- › Nieuwe functie "Manueel buiten bereik": druk enkel tweemaal op de **EMG** knop en u kunt verifiëren of er radio's binnen het bereik van uw apparatuur zijn.
- › Nieuwe functie "Vox TalkBack": indien één radio voortdurend uitzendt in VOX, zal de Vox TB de uitzending automatisch stoppen na 20" om het zenden naar de andere gebruikers ook toe te laten
- › Vermogen: 500mW (PMR446); 10mW (LPD)
- › Bedrijfstemperatuur: van -20° tot +55° C
- › 38 CTCSS tonen/104 DCS codes
- › Waterbestendig: IPX5
- › Noodoproep
- › Buiten bereik controleren
- › VOX instelbaar op 3 niveaus en met "TalkBack"
- › INTERCOM
- › Vibra**CALL**
- › Toetsenblokvergrendeling
- › Automatische energiebesparing: automatisch stroombesparingscircuit
- › Indicator batterij bijna leeg
- › Dubbele bewaking
- › OPROEP met 5 selecteerbare melodieën
- › SCAN
- › Monitor
- › Buiten bereik
- › Roger-pieptoon
- › Hoog/Laag vermogen
- › LCD-scherm met backlight
- › Vermogen: NiMH batterij 800mAh 4,8V of 4 AAA batterijen
- › 2-pins accessoireplug
- › Gewicht: 112gr (zonder batterijen)
- › Afmetingen: 59x98x32mm
- › Batterijlevensduur (in PMR446 band): meer dan 12 uur met batterij van 800mAh

Versies:

- › G8 Dubbele band (PMR446/LPD)
 - 24 PMR446 kanalen (8+16 voor ingesteld)/69 LPD kanalen
- › G8E (alleen PMR446)
 - 24 PMR446 kanalen (8+16 voor ingesteld)

BESCHRIJVING VAN DE BEDIENINGEN EN FUNCTIES

Schermb

Uw **Midland G8** houdt u voortdurend op de hoogte over zijn werkingsstatus via een Liquid Crystal Display (LCD). De symbolen en hun overeenkomstige parameters die kunnen verschijnen, afhankelijk van de werkingsstatus van het apparaat, zijn als volgt beschreven:

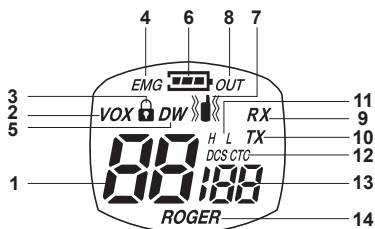

- | | |
|------------------------------|---|
| 1. KANAAL | Deze twee grote cijfers geven het geselecteerde kanaal aan |
| 2. VOX | VOX-functie geactiveerd |
| 3. | Dit symbool verschijnt wanneer de toetsenblokvergrendeling geactiveerd is |
| 4. EMG | Noodgevalfunctie geactiveerd |
| 5. DW | Dubbele bewaking geactiveerd |
| 6. | Geeft de batterijstatus aan |
| 7. | Vibra-CALL functie geactiveerd |
| 8. OUT | Geeft aan dat de automatische buiten bereik-functie contact verliest met de andere radio's. |
| 9. RX | Ontvangstmodus |
| 10. TX | Geeft de transmissie aan(PTT ingedrukt); |
| 11. H(Hoog) / L(Laag) | Selectie hoog of laag vermogen. |
| 12. CTCSS/DCS | Geeft het type aan van de geselecteerde subaudiotoon. |
| 13. CTCSS/DCS | Deze drie kleine cijfers geven de code van de CTCSS/DCS tonen aan geselecteerd (1-38 / 1-104) |
| 14. ROGER | Roger-piepton geactiveerd. |

Radio

Kijk naar deze afbeelding om de verschillende delen van het apparaat te identificeren:

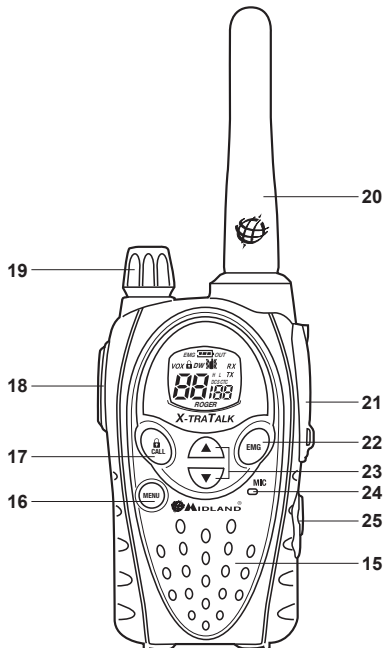

15. Ingebouwde luidspreker

16. MENU-knop

17. CALL/☎ knop

18. PTT (push to talk)

19. VOLUME-knop

20. ANTENNE

21. Accessoire-aansluiting

22. EMG knop

23. ▲ ▼ knoppen

24. Ingebouwde microfoon

25. Intercom plug

Hier bevindt zich de behuizing van de luidspreker.

Druk op deze knop om het **MENU** van de radio te openen.

Om een oproep naar het geselecteerde kanaal te zenden. Indien u deze gedurende ongeveer 5 seconden ingedrukt houdt, is de toetsenblokkering geactiveerd.

Druk op deze knop om uit te zenden.

Aan/Uit-schakelaar voor het testen en past het **VOLUME** van de ontvangst aan

Ontvangt en zendt radiosignalen.

(onder beschermend deksel) Om externe audiotoestellen zoals microfoons, laders, enz. aan te sluiten. (2-pins type)

Om de functies Noodgeval en Handmatig buiten bereik te activeren.

Om de instelling in het **MENU**

Hier wordt het geluid opgenomen door de microfoon.

Om de headset/microfoonaccessoires aan te sluiten die geschikt zijn voor intercom communicaties.

In/Uit-schakelen

Om de zendontvanger in te schakelen, draai de **VOLUME** knop met de klok mee tot u deze hoort klikken.
Om de zendontvanger uit te schakelen, draai de knop tegen de klok in.

Selectie van de PMR466 of LDP band (enkel voor de versie met dubbele band)

Midland G8 (Dubbele band) is vooringesteld in de fabriek op de PMR446 band.

Om over te schakelen op de LPD band, houd de knop **MENU** ingedrukt tot de LCD 'f' toont.

Om terug te schakelen naar de PMR466 band, houd de knop **MENU** opnieuw ingedrukt tot de LCD 'f' toont.

! **Deze procedure schakelt de functie "EMG" uit; als u daarom de frequentieband wijzigt, vergeet dan niet om de Noodfunctie opnieuw te activeren (zie paragraaf "Noodfunctie").**

Kanaalselectie

Druk op de knop **MENU**. Het nummer van het kanaal begint te knipperen op het scherm.

Druk op de schuifknoppen ▼ ▲ tot u het gewenste kanaal selecteert. Druk op de knop **PTT** om te bevestigen of wacht 5 seconden.

Afhankelijk van de versie die u kocht, kunt u uit de volgende kanalen kiezen:

> Dubbele band versie: PMR446 van P1 tot P8 en van 9p tot 24p (vooringesteld) / LPD van 1 tot 69.

> E-versie (enkel PMR446): van P1 tot P8 en van 9p tot 24p (vooringesteld)

! **Kanaal P8 werd in de fabriek ingesteld voor de "Noodfunctie"; we bevelen aan dat u dit niet gebruikt voor algemene communicaties!**

Weergeven van de kanaal/subaudiotoon

Om kort het PMR446 kanaal en de subaudiotoon gebruikt in de vooringestelde kanalen weer te geven, ga naar het gewenste kanaal (van 9p tot 24p) en houd ▼ gedurende 3 seconden ingedrukt.

Transmissie en ontvangst

Om te zenden, houd de knop **PTT** stevig ingedrukt. Wacht een fractie van een seconden en spreek dan normaal in de richting van de microfoon en houd het toestel op een afstand van ongeveer 5 cm, **TX** verschijnt op het scherm.

Wanneer u klaar bent, laat de toets **PTT** los.

Wanneer de radio in de modus ontvangst is (**PTT** losgelaten), zult u automatisch een communicatie ontvangen. **RX** wordt weergegeven..

VOLUMEREGELING

Roteer de **VOLUMEKNOP** tot het gewenste niveau

"CALL"

Duw de **CALL**-knop in en u zult een audiosignaal zenden naar de gebruikers die ingesteld zijn op hetzelfde kanaal, u kunt kiezen uit verschillende beltonen.

"Noodgeval"

Wanneer de Noodfunctie ingeschakeld is (**EMG** knippert op het scherm), houd **EMG** 3 seconden ingedrukt en u zendt een noodoproep naar de andere G8-toestellen binnen uw bereik.

De Noodfunctie is standaard geactiveerd.

Toetsenblokvergrendeling

Houd **CALL**/**🔒** 5 seconden ingedrukt en **🔒** wordt weergegeven ter bevestiging. Enkel **PTT**, **EMG** en **CALL**/**🔒** blijven actief. Om deze functie uit te schakelen, houd **CALL**/**🔒** 5 seconden ingedrukt.

MON (Monitor) functie / Ruisonderdrukker

De knop Monitor dient om tijdelijk de ruisonderdrukking te openen, ten einde te luisteren naar signalen die te zwak zijn om de ruisonderdrukking permanent open te houden.

Om de monitorfunctie te activeren, houd tegelijkertijd ▲ ▼ ongeveer 2 seconden ingedrukt. Volg dezelfde procedure om de functie te deactiveren of de radio uit- en aan te schakelen.

! **Wanneer MON actief is, zult u waarschijnlijk een constant achtergrondgeluid horen.**

! *U kunt de functie Monitor enkel activeren als de "Noodfunctie" uitgeschakeld is.*

Scannen van alle kanalen

Midland G8 kan automatisch zoeken naar signalen doorheen de banden door de kanalen snel achter elkaar te scannen. Deze functie is nuttig om een actief kanaal te vinden.

Wanneer een signaal gedetecteerd wordt, pauzeert het scannen gedurende 5 seconden bij dat kanaal.

Druk gedurende 2 seconden op **▼**: het scannen begint. Om het te stoppen, druk op **PTT**: de **Midland G8** zal terugkeren naar het kanaal van waarop het scannen aanvankelijk begon.

! *U kunt de functie scannen enkel activeren als de "Noodfunctie" uitgeschakeld is.*

Toets "MENU"

De volgende functies kunnen worden geselecteerd door op de knop "MENU" te drukken:

- › Kanaalselectie
- › CTCSS tonen instellen
- › DCS tonen instellen
- › Selectie Hoog/laag verbruik (enkel in de band PMR446)
- › VOX
- › Functie VibraCALL
- › Belmelodieën
- › Roger-pieptoon
- › Toetsenblok-pieptoon
- › Noodkanaal
- › Functie Dubbele bewaking
- › Buiten bereik

Kanaalselectie

Druk op de knop **MENU**. Het nummer van het kanaal begint te knipperen op het scherm.

Druk op de schuifknoppen **▼▲** tot u het gewenste kanaal selecteert. Druk op de knop **PTT** om te bevestigen of wacht 5 seconden.

Afhankelijk van de versie die u kocht, kunt u uit de volgende kanalen kiezen:

- › Dubbele band versie: PMR446 van P1 tot P8 en van 9p tot 24p (vooringesteld) / LPD van 1 tot 69.
- › E-versie (enkel PMR446): van P1 tot P8 en van 9p tot 24p (vooringesteld)

! *Kanaal P8 werd in de fabriek ingesteld voor de "Noodfunctie"; we bevelen aan dat u dit niet gebruikt voor algemene communicaties!*

CTCSS/DCS tonen instellen

CTCSS en DCS tonen gelijken op toegangscodes en maken het de radio mogelijk om enkel te communiceren met de gebruikers die ingesteld zijn op hetzelfde kanaal en dezelfde code hebben ingesteld. Voor elk kanaal kunt u tot 38 CTCSS en 104 DCS tonen instellen.

Deze tonen kunnen worden ingesteld op de volgende kanalen:

- › Dubbele band versie: enkel op de 8 hoofd PMR446 kanalen (van P1 tot P8) en op de 69 LPD kanalen.
- › E-versie (enkel PMR446): enkel op de 8 hoofd PMR446 kanalen (van P1 tot P8)

Voor beide kunnen de vooringestelde kanalen van 9p tot 24p niet worden gewijzigd.

Activeren van de CTCSS tonen:

- › Schakel het toestel in.
- › Selecteer het gewenste kanaal door te drukken op de toets **MENU** en de **▲▼** kanalen.
- › Druk op de knop **MENU** tot het scherm CTC weergeeft en de CTCSS toon knippert aan de rechterkant ("of"= nr code – standaardconditie).
- › Selecteer de gewenste CTCSS toon door te drukken op **▲▼**.
- › Om de instelling te bevestigen, druk op **PTT** of wacht 5 seconden.

Deactiveren van de CTCSS tonen:

Indien u de CTCSS tonen niet wilt gebruiken, volg deze stappen:

- › Selecteer het gewenste kanaal.
- › Druk op de toets **MENU** tot het scherm de CTCSS toon die knippert aan de linkerkant weergeeft;
- › Selecteer "of" via **▲▼**.
- ›

› **Activeren van de DCS codes:**

- › Schakel het toestel in.
 - › Selecteer het gewenste kanaal door te drukken op **MENU** en de toetsen **▲▼**.
 - › Druk op de toets **MENU** tot DCS op het scherm staat en de tooncode knippert aan de rechterkant ("van"=nr code – standaardconditie).
 - › Selecteer de gewenste DCS code door te drukken op **▲▼**.
 - › Om de instelling te bevestigen, druk op **PTT** of wacht 5 seconden.
- ! Kanaal P8 met DCS toon 50 (P850) werd in de fabriek ingesteld voor de "Noodfunctie"; gebruik deze niet voor algemene communicaties!**

Deactiveren van de DCS codes:

- › Selecteer het gewenste kanaal.
- › Druk op de toets **MENU** tot het scherm het gebruikte kanaal toont en de DCS code knippert aan de rechterkant.
- › Selecteer "of" via **▲▼**.

Selectie Hoog/laag verbruik (enkel in de band PMR446)

Om het energieniveau te selecteren, druk op de knop **MENU** tot het scherm **Pr** weergeeft. Gebruik **▲▼** om **L** (laag vermogen) of **H** (hoog vermogen) te selecteren. Om de selectie te bevestigen, druk op **PTT** of wacht 5 seconden.

Wanneer de batterijen volledig opgeladen zijn, bedraagt hoog vermogen 500 mW (ERP), terwijl laag vermogen 10 mW (ERP) is.

Indien uw radio binnen een kort bereik moet werken, kunt u het laag vermogen selecteren en zo de batterijlevensduur verlengen.

VOX functie

Midland G8 maakt een handenvrije conversatie mogelijk via de VOX functie: spreek in de richting van de microfoon en de communicatie wordt automatisch geactiveerd.

De VOX gevoeligheid kan op 3 niveaus worden ingesteld. U kunt de VOX functie inschakelen met of zonder accessoire.

Het vierde geactiveerde niveau is de **Vox TalkBalk**: indien één radio voortdurend uitzendt in VOX, zal de **VOX TB** de uitzending automatisch stoppen na 20" om het zenden naar de andere gebruikers ook toe te laten.

Om de VOX functie te activeren druk op de knop **MENU** tot **VOX** op het scherm verschijnt.

Gebruik **▲▼** om de gevoeligheidsniveaus te selecteren:

- › Of: Off;
- › 1: Hoog
- › 2: Medium
- › 3: Laag
- › 4: Talk Back (met hoge gevoeligheid)

Om de selectie te bevestigen, druk op **PTT** of wacht 5 seconden.

Om de VOX functie uit te schakelen, volg de bovenstaande procedure en selecteer **oF**.

Vibra-CALL functie

Midland G8 is uitgerust met de "Vibra-CALL" functie, die een stille waarschuwing geeft voor inkomende oproepen.

Om deze functie te activeren, druk op de knop **MENU** tot het scherm  weergeeft; gebruik de knoppen **▼▲** om deze functie te deactiveren (**on**: activeert, **oF**:deactiveert);

Druk op **PTT** [11] om te bevestigen of wacht 5 seconden.

Functie CALL

Midland G8 kan 5 verschillende beltonen uitzenden. Om dit audiosignaal naar andere gebruikers te zenden, druk op de toets **CALL/Ġ**.

Om beltonen te selecteren:

Druk op **MENU**, tot het scherm "CA" weergeeft en de actieve tooncode.

Door te drukken op **▲▼** hoort u de 5 voorgestelde melodieën.

Bevestig door te drukken op **PTT** of wacht 5 seconden.

ROGER-piepton (toon voor einde transmissie)

Wanneer de knop **PTT** wordt losgelaten, piept de radio om aan andere gebruikers te bevestigen dat uw transmissie beëindigd is.

In de **Midland G8** is deze functie in de fabriek uitgeschakeld.

Om deze te activeren:

Druk op de knop **MENU** tot het scherm "**rb of**"; toont met behulp van de toetsen **▼▲** selecteer "**on**" en "**rb on**" wordt weergegeven; om de activatie van de roger-piepton te bevestigen, druk op **PTT** of wacht 5 seconden.

Toetsenblok-piepton

Telkens dat een knop wordt ingedrukt, hoort u een piepton.

Om deze piepton te deactiveren, volg deze procedure:

- › Druk op **MENU**, tot het scherm "bP on" toont.
- › Druk op **▲▼** tot "bP of" wordt weergegeven.
- › Om de selectie te bevestigen, druk op **PTT** of wacht 5 seconden.

Op deze manier worden alle pieptonen en tonen uitgeschakeld.

Om de toetsenblokpiepton in te schakelen, herhaal deze procedure en selecteer "**bP on**"

Functie Noodoproep

De **Midland G8** heeft een speciaal kanaal voor noodoproepen: alle G8-toestellen die zich binnen uw bereik bevinden, zelfs indien afgesteld op andere kanalen, kunnen noodberichten ontvangen/doorzenden op dat kanaal.

Indien de knop **EMG** ingedrukt wordt gehouden, schakelt de communicatie automatisch over op het noodkanaal ("**EC**" op het scherm). Een audiosignaal zal worden uitgezonden en alle G8-toestellen binnen bereik zullen automatisch overschakelen naar het Noodkanaal ("**EC**").

Indien u deze functie hebt uitgeschakeld, zult u geen Noodoproep ontvangen/uitzenden.

! Wanneer de radio op het noodkanaal werkt (EC weergegeven), zijn alle knoppen behalve PRR en CALL uitgeschakeld.

De G8 zal terugkeren naar het kanaal in gebruik na één minuut na de laatste transmissie.

Om onmiddellijk terug te keren, druk op **EMG**. Nu kunt u alle **MENU** functies gebruiken.

Activeren/Deactiveren van de Noodfunctie

Wanneer u het toestel inschakelt, is de Noodfunctie geactiveerd, maar u kunt deze uitschakelen en terug inschakelen.

Druk op **MENU** tot het scherm **EC on**

Selecteer **EC** of via **▲▼**. Om de selectie te bevestigen, druk op **PTT** of wacht 5 seconden.

! Wanneer de Noodfunctie geactiveerd is (EMG knippert op het scherm) kunnen de volgende functies niet worden gebruikt: Scannen, Monitor, Dubbele bewaking, Buiten bereik.

Wijzigen van het noodkanaal

Het noodkanaal is voorinsteld op P8 DCS 50 maar afhankelijk van uw behoeften kunt u dit wijzigen.

! Belangrijk: zorg ervoor de dat Noodfunctie actief is! (EMG knippert). Indien u beslist om het kanaal voor de Noodfunctie te wijzigen, vergeet dan niet om dezelfde wijziging naar alle radio's uit te voeren.

Druk op **MENU**, tot het scherm **EC on** toont.

Druk opnieuw op **MENU** (van weergegeven) en selecteer het gewenste kanaal via **▲▼**. Bevestig door te drukken op **PTT** of wacht 5 seconden.

! Belangrijk: zorg ervoor dat de Noodfunctie actief is! (EMG knippert).

Indien u beslist om het kanaal voor de Noodfunctie te wijzigen, vergeet dan niet om dezelfde wijziging naar alle radio's uit te voeren.

Om het originele Noodkanaal opnieuw in te stellen (P8 DCS 50)

Druk op **MENU**, tot het scherm **EC on** toont.

Druk opnieuw op **MENU** en selecteer

Bevestig door te drukken op **PTT** of wacht 5 seconden.

! Indien u één van de standaard kanalen instelt op de Noodfunctie, vergeet niet om dit enkel voor dit doeleind te gebruiken, anders zal er interferentie optreden.

Manuele buiten bereik functie

Via deze functie kunt u nagaan of er radio's binnen uw bereik zijn.

Door tweemaal te drukken op **EMG**, zendt u een verzoek tot ontvangstbevestiging naar de andere G8-toestellen binnen uw bereik en ingesteld op hetzelfde kanaal.

Indien een radio antwoordt, betekent dit dat deze binnen uw bereik is en zult u een audiotoon ter bevestiging ontvangen.

! Deze functie kan enkel worden gebruikt indien de functie "Automatisch buiten bereik" niet actief is.

DUBBELE BEWAKING

De Dubbele bewaking laat u toe om constant twee kanalen naar keuze tegelijkertijd te bewaken.

Inschakelen - Uitschakelen

Druk op **MENU**, tot het scherm **DW of** toont.

Selecteer het tweede kanaal ter bewaking via **▲▼**.

Om de selectie te bevestigen, druk op **PTT** of wacht 5 seconden. Het scherm zal afwisselend het kanaal in gebruik en het tweede kanaal ter bewaking tonen.

Om de functie te stoppen, druk op **MENU**.

Wanneer de zendontvanger een transmissie op één van de twee kanalen detecteert, pauzeert de dubbele bewaking tijdelijk, blijft gedurende 5 seconden ingesteld op het overeenkomstige kanaal zodat een gebruiker de gelegenheid heeft om een oproep te beantwoorden. Na deze pauze herstart de dubbele bewaking.

! U kunt de functie enkel activeren als de functie "Noodgeval" uitgeschakeld is.

Automatisch buiten bereik

Door deze modus in te stellen, kan een paar G8-toestellen elke 30 seconden een gegevenscontrolecode uitzenden. Zodra het contact tussen de beide eenheden verloren is en één radio deze gegevenscontrolecode tweemaal achter elkaar niet ontvangt, begint het pictogram **OUT** op het scherm te knippen en hoort u een pieptoon.

! U kunt de functie enkel activeren als de functie "Noodgeval" uitgeschakeld is.

Activeren – Deactiveren

Druk op **MENU** tot het scherm "**OUT**" en "**Or of**" weergeeft, selecteer "**Or on**" (geactiveerd) met de knoppen **▲▼**.

Schakel de beide radio's uit.

Schakel ze tegelijkertijd terug in.

Om deze functie uit te schakelen, duw op **MENU** tot "**OUT**" en "**Or on**" worden weergegeven; selecteer "**Or of**" (uitgeschakeld) met de knoppen **▲▼**.

Om de selectie te bevestigen, druk op **PTT** of wacht 5 seconden.

Schermmverlichting

Indien er onvoldoende licht is om het scherm te lezen, druk kort op **EMG** en de schermverlichting zal gedurende 5 seconden geactiveerd worden. Telkens dat **MENU** wordt ingedrukt, zal het scherm automatisch verlicht worden.

Energiebesparen

De functie voor het besparen van de batterijkraft maakt een reductie mogelijk van tot 50% van het energieverbruik en wordt automatisch ingeschakeld wanneer de zendontvanger gedurende meer dan 7 seconden geen signaal meer heeft ontvangen. Wanneer de batterijen ontladen zijn, verschijnt het pictogram  op het scherm vervang de batterijen of herlaad de batterij.

! De energiebesparing is enkel actief wanneer de Noodfunctie uitgeschakeld is..

Batterij herladen

De bijgeleverde batterij is van het type NiMH 4.8V 800mAh en mag enkel worden herladen wanneer geplaatst in de radio; het duurt 8 uur om de batterij volledig terug op te laden.

Om de batterij te herladen:

Steek de stekker van de wandadapter in het stopcontact en plaats de jack van de wandadapter in de plug van de desktoplader.

Plaats de zendontvanger in de houder van de desktoplader. Het rode lampje van de lader begint te branden.

Wanneer het laden voltooid is, neem de zendontvanger uit de houder en verwijder de stekker van de wandadapter uit het stopcontact.

- ! Overlaad de batterijen niet! Wanneer ze volledig opgeladen zijn, stopt het laadproces niet automatisch. Vergeet daarom niet om de zendontvanger uit de lader te halen zodra de batterij herladen zijn, anders kunnen de radio en de batterijen beschadigd worden.*
- ! Probeer geen alkaline batterijen of niet-herlaadbare batterijen te laden. Zorg ervoor dat wanneer u de radio oplaadt, het batterijvak enkel herlaadbare NIMH of de bijgeleverde batterij bevat. Alkaline batterijen zijn niet herlaadbaar! Batterijen die niet geschikt zijn voor herlading kunnen lekken, exploderen of branden en schade veroorzaken!*
- ! Het gebruik van een andere batterijlader dan deze aangegeven kan schade aan uw toestel veroorzaken of zelfs explosies en persoonlijk letsel veroorzaken.*
- ! Gooi geen batterijen in een vuur en plaats ze niet nabij hitte gezien dit explosies of persoonlijk letsel kan veroorzaken.. Gooi de batterijen weg volgens de procedures van de plaatselijke overheden.*
- ! Meng geen oude en nieuwe batterijen of verschillende types batterijen die op verschillende manieren gebruikt werden.*